



ГОЛОСІЇВСЬКА РАЙОННА В МІСТІ КИЄВІ ДЕРЖАВНА
АДМІНІСТРАЦІЯ

РОЗПОРЯДЖЕННЯ

26.04.11 № 576
м. Київ

Про затвердження схем прибирання
прибудинкових територій будинків
комунальної власності

Відповідно до Закону України „Про місцеве самоврядування в Україні”, постанови Кабінету Міністрів України від 20.05.2009 № 529 „Про затвердження Порядку формування тарифів на послуги з утримання будинків і споруд та прибудинкових територій і Типового договору про надання послуг з утримання будинків і споруд та прибудинкових територій”, розпорядження Київської міської державної адміністрації від 10.12.2010 № 1112 „Про питання організації управління районами в місті Києві”, рішення Київської міської ради від 31.03.2011 №102/5489 „Про деякі питання діяльності комунальних підприємств, що належать до комунальної власності територіальної громади м.Києва та передаються до сфери управління Голосіївської районної в місті Києві державної адміністрації” та враховуючи прийняття на баланс та обслуговування будинків відомств, а також необхідність уточнення площ та схем прибирання прибудинкових територій за будинками комунальної власності:

1.Затвердити схеми прибирання прибудинкових територій будинків комунальної власності, що додаються.

2.Контроль за виконанням цього розпорядження покласти на заступника голови адміністрації Жука П.Ф.

Голова

О.Незнал

«Затверджено»
розпорядженням Голосіївської
районної в місті Києві державної адміністрації
від 26.04.11 № 376

План – схема
прибиральних площ прибудинкової території по вул. Яна, 2

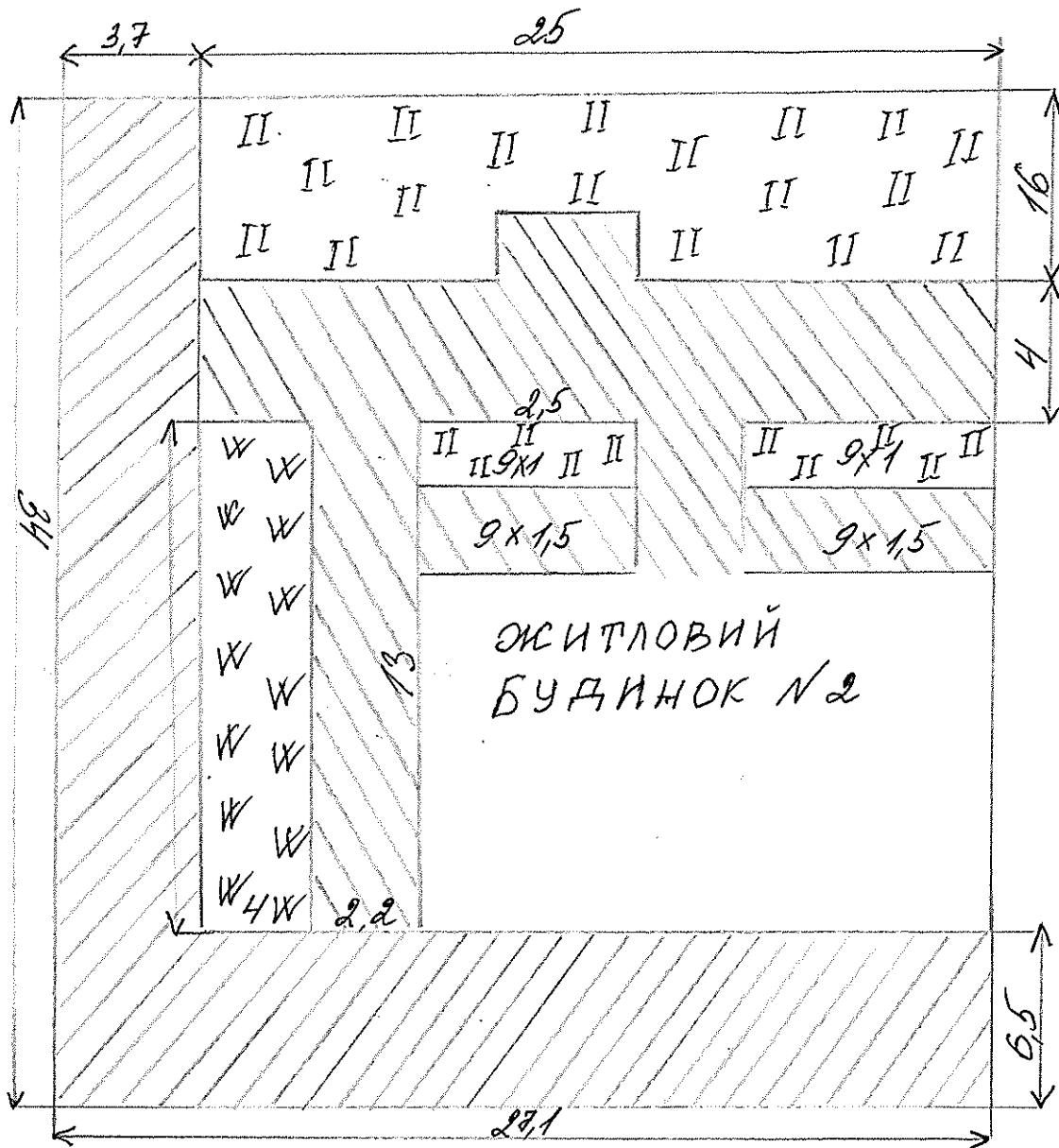

Умовні позначення	Площа кв.м.	
////////////////	306,0	тротуари, між дворові проїзди
////////////////	126,0	двори асфальтовані
wwwww	56,0	газони вуличні
II II II II	418,0	газони дворові

Перший заступник
голови адміністрації

В. Жуков

«Затверджено»
розпорядженням Голосіївської
районної в місті Києві державної адміністрації
від 26.04.11 № 546

План – схема
прибиральних площ прибудинкової території по вул. Тарасівська, 23/25

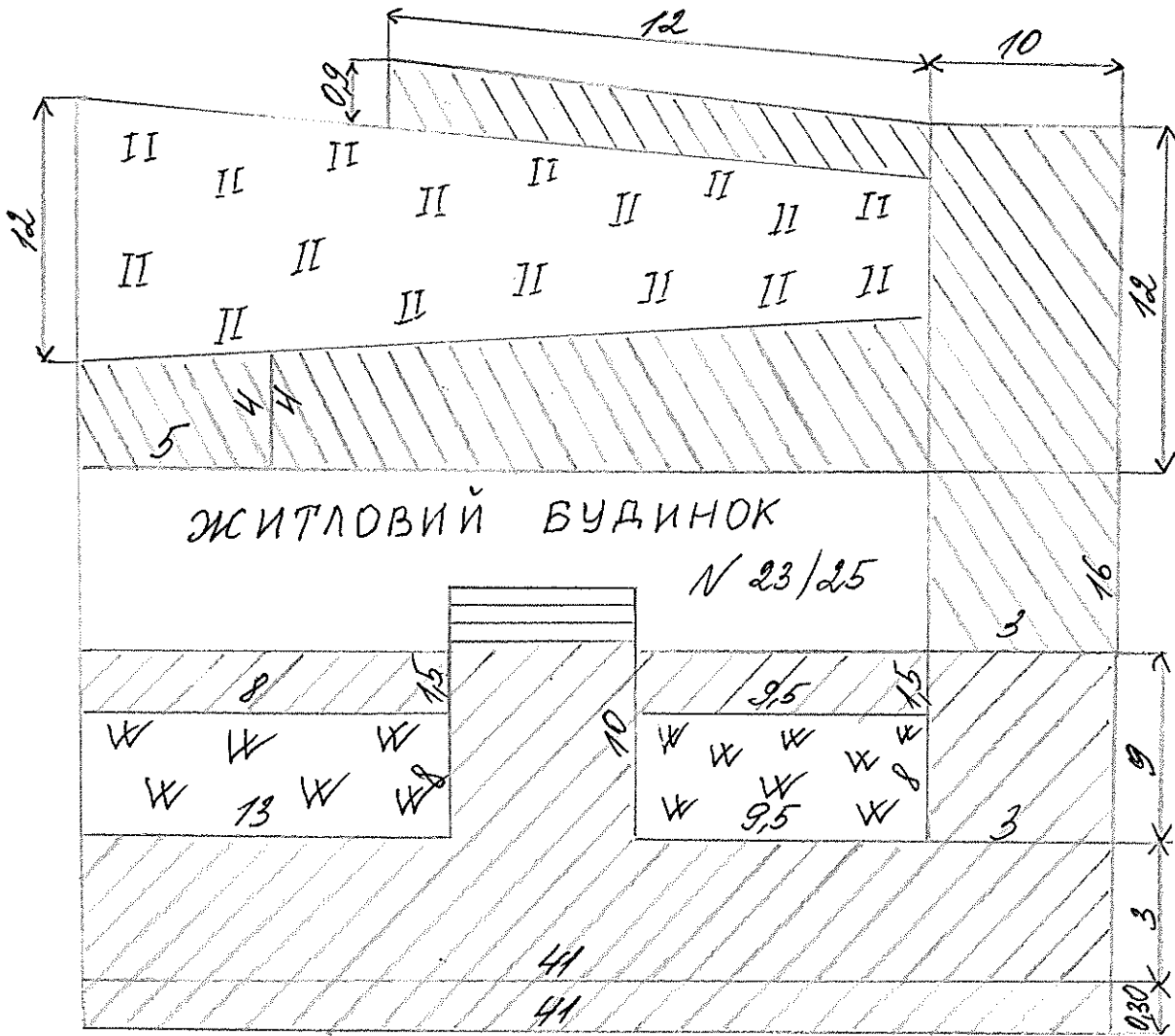

Умовні позначення	Площа кв.м.	
//////////	223,55	тротуари, між дворові проїзди
//////////	206,8	двори асфальтовані
wwwww	180,0	газони вуличні
II II II II	184,0	газони дворові

Перший заступник
голови адміністрації

€

В. Жуков

«Затверджено»
розпорядженням Голосіївської
районної в місті Києві державної адміністрації
від 26.07.11 № 576

План – схема
прибиральних площ прибудинкової території по вул. Саксаганського, 65

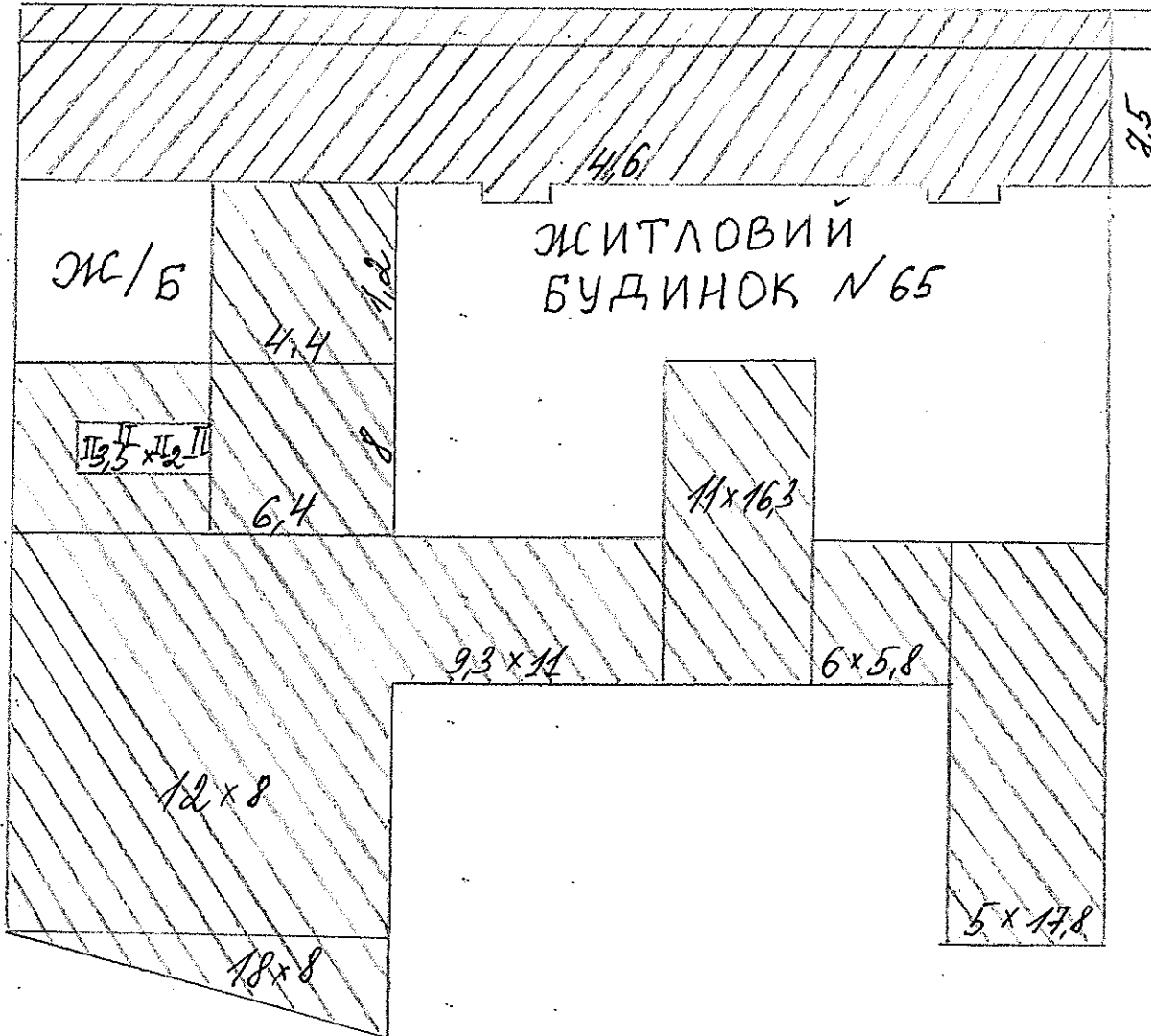

Умовні позначення	Площа кв.м.	
//////	345,0	тротуари, між дворові проїзди
\\\\\\\\	753,8	двори асфальтовані
wwwww	-	газони вуличні
П П П П	7,0	газони дворові

Перший заступник
голови адміністрації

В. Жуков

«Затверджено»
розпорядженням Голосіївської
районної в місті Києві державної адміністрації
від 26.07.11 № 346

План – схема
прибиральних площ прибудинкової території по вул. Володимирська, 94

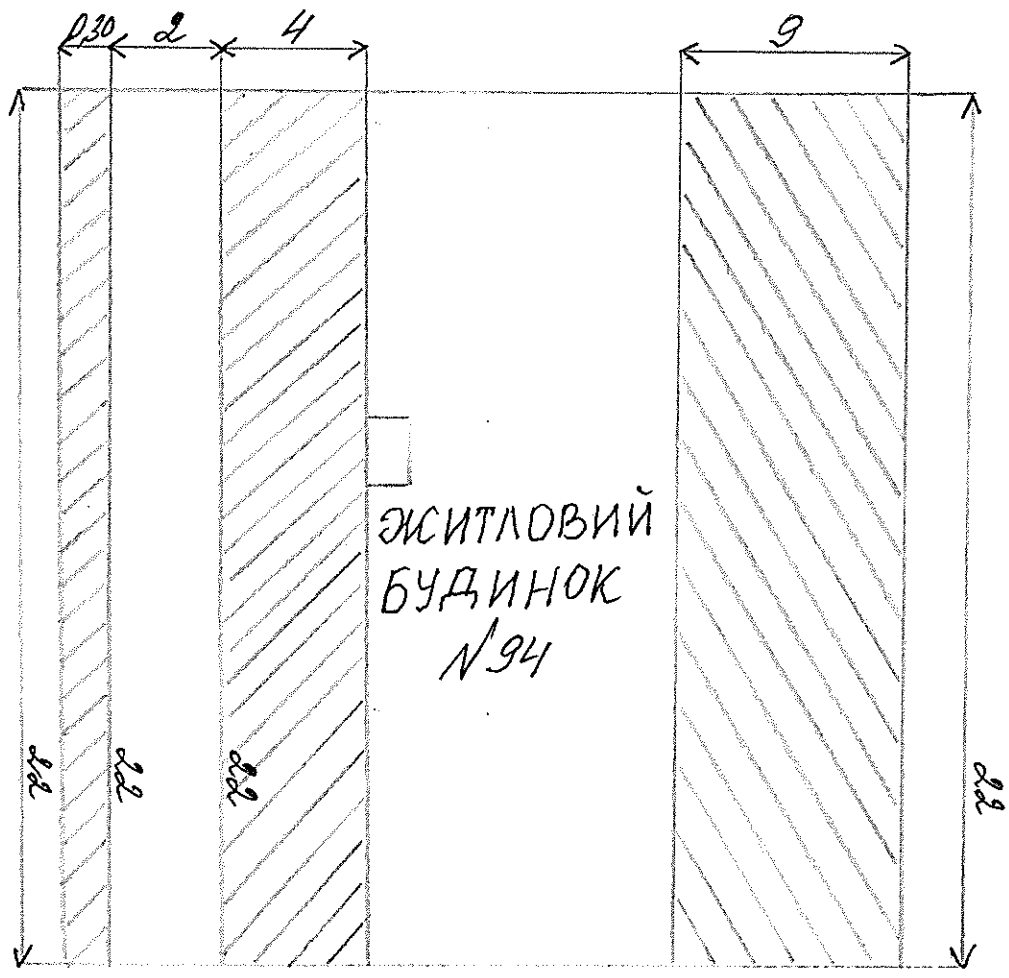

Умовні позначення	Площа кв.м.	
////	94,60	тротуари, між дворові проїзди
\\\\	198,0	двори асфальтовані
www	44,0	газони вуличні
П П П П	-	газони дворові

Перший заступник
голови адміністрації

В.Жуков

«Затверджено»
розпорядженням Голосіївської
районної в місті Києві державної адміністрації
від 26.04.11 № 576

План – схема
прибиральних площ прибудинкової території по вул. Червоноармійська, 52

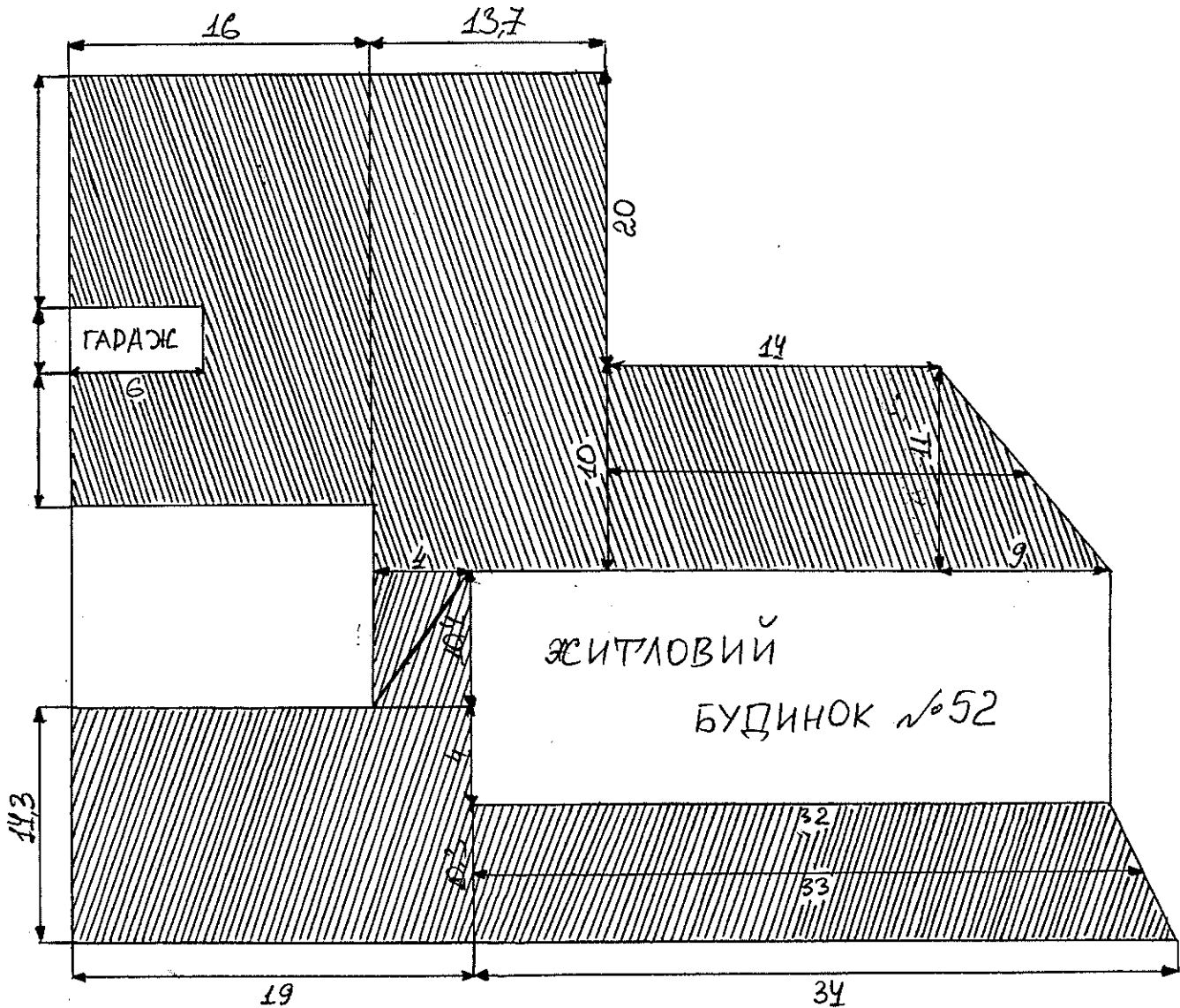

Умовні позначення	Площа кв.м.	
//////	654,0	тротуари, між дворові проїзди
\\\\\\\\	1015,0	двори асфальтовані
wwwww	-	газони вуличні
	-	газони дворові

Перший заступник
голови адміністрації

В.Жуков

«Затверджено»
розпорядженням Голосіївської
районної в місті Києві державної адміністрації
від 26.04.11 № 376

План – схема
прибиральних площ прибудинкової території по вул. Тарасівська, 42

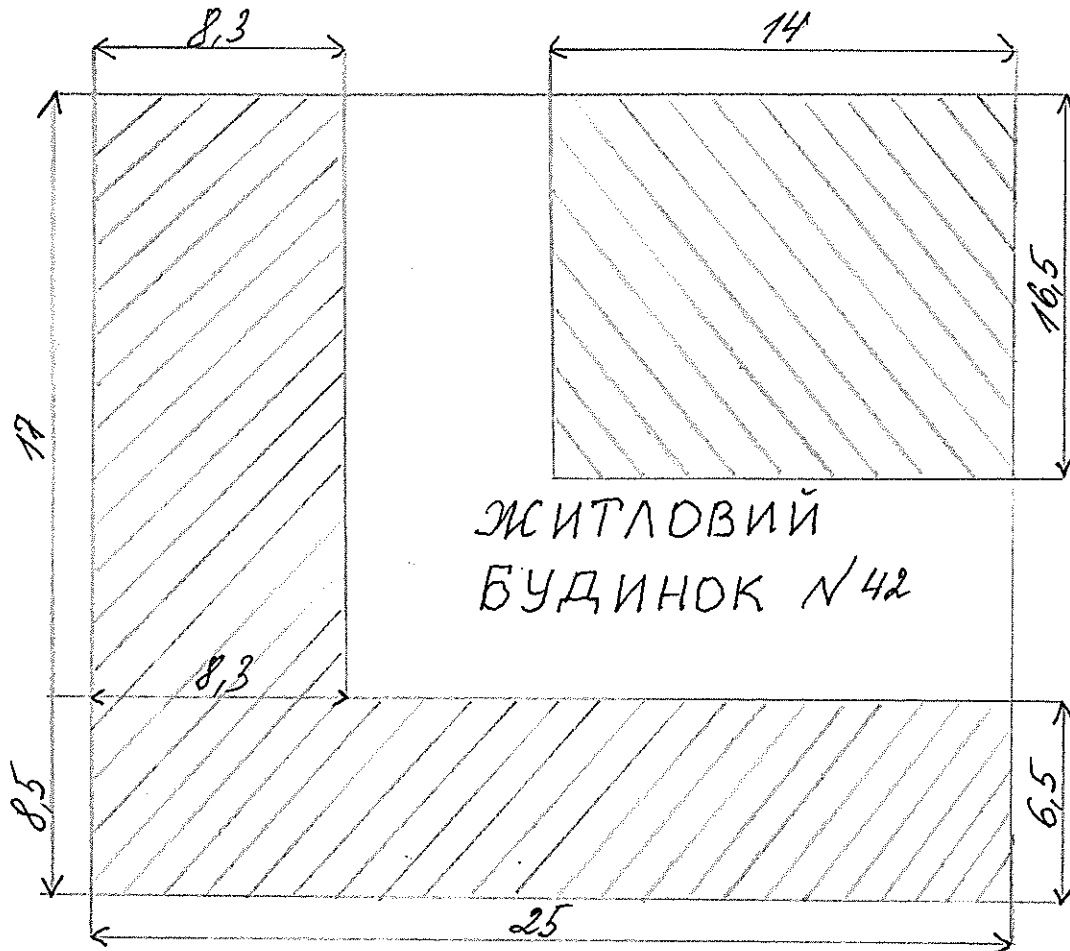

Умовні позначення	Площа кв.м.	
//////////	374,15	тротуари, між дворові проїзди
\\\\\\\\\\\\\\\\	231,0	двори асфальтовані
wwwww	-	газони вуличні
II III	-	газони дворові

Перший заступник
голови адміністрації

В.Жуков

«Затверджено»
розпорядженням Голосіївської
районної в місті Києві державної адміністрації
від 26.07.11 № 576

План – схема
прибиральних площ прибудинкової території по вул. Саксаганського, 81

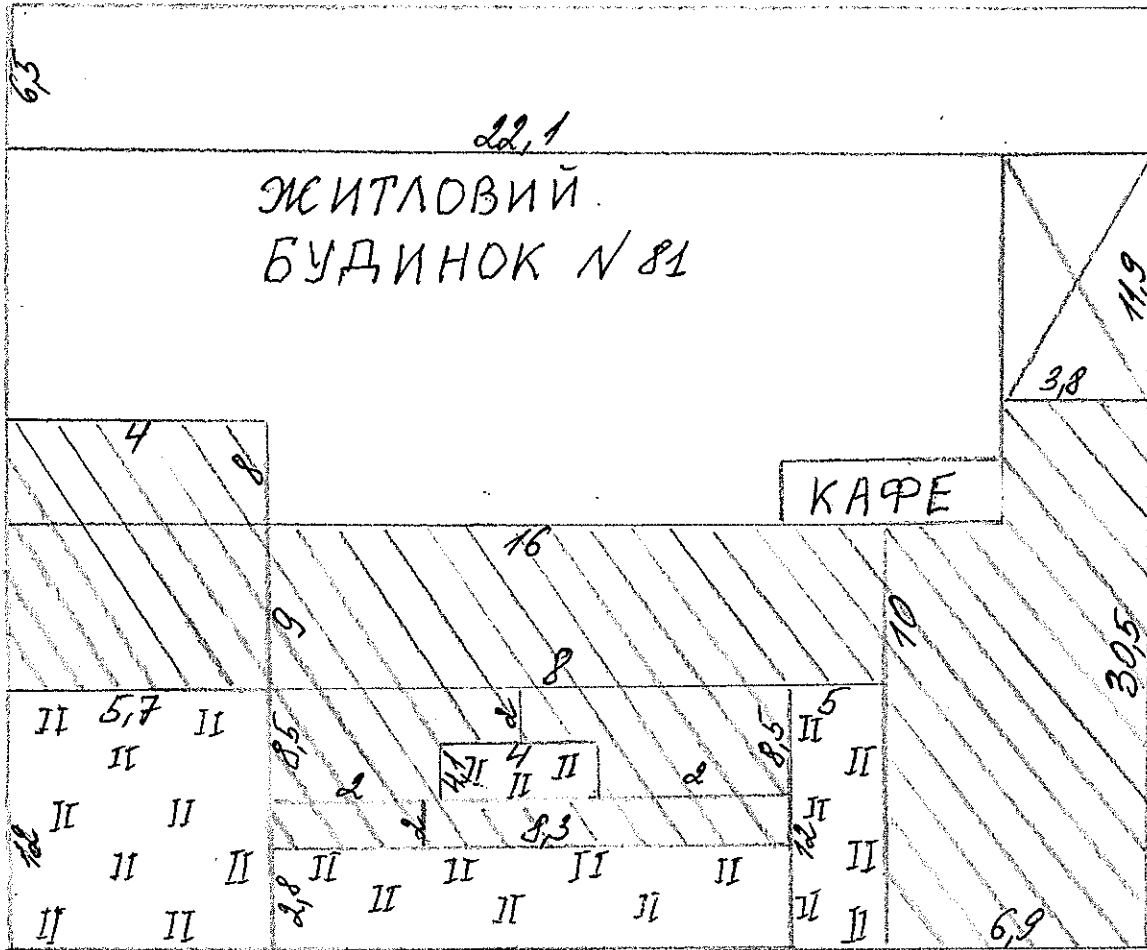

Умовні позначення	Площа кв.м.	
////////////////////	-	тротуари, між дворові проїзди
\\\\\\\\\\\\\\\\\\\\\\\\\\\\\\\\	578,27	двори асфальтовані
wwwww	-	газони вуличні
II II II II	168,04	газони дворові

Перший заступник
голови адміністрації

В. Жуков

«Затверджено»
розпорядженням Голосіївської
районної в місті Києві державної адміністрації
від 26.04.11 № 576

План – схема
прибиральних площ прибудинкової території по вул. Паньківська, 20

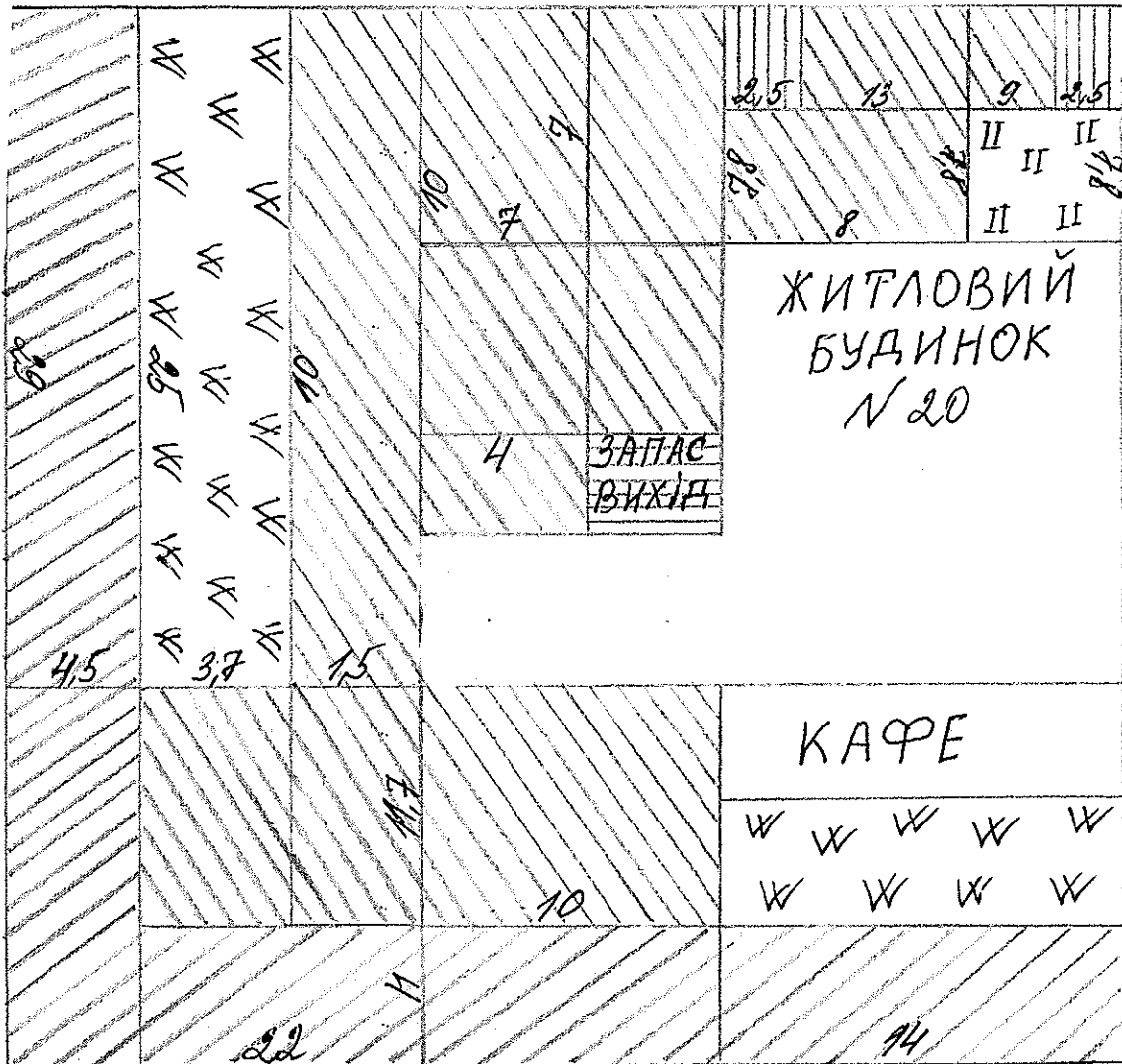

Умовні позначення	Площа кв.м.	
////////////////	1006,75	тротуари, між дворові проїзди
////////////////	127,0	двори асфальтовані
wwwww	127,0	газони вуличні
П П П П	70,2	газони дворові

Перший заступник
голови адміністрації

В.Жуков

«Затверджено»
розпорядженням Голосіївської
районної в місті Києві державної адміністрації
від 26.04.11 № 346

План – схема
прибиральних площ прибудинкової території по вул. Саксаганського, 79

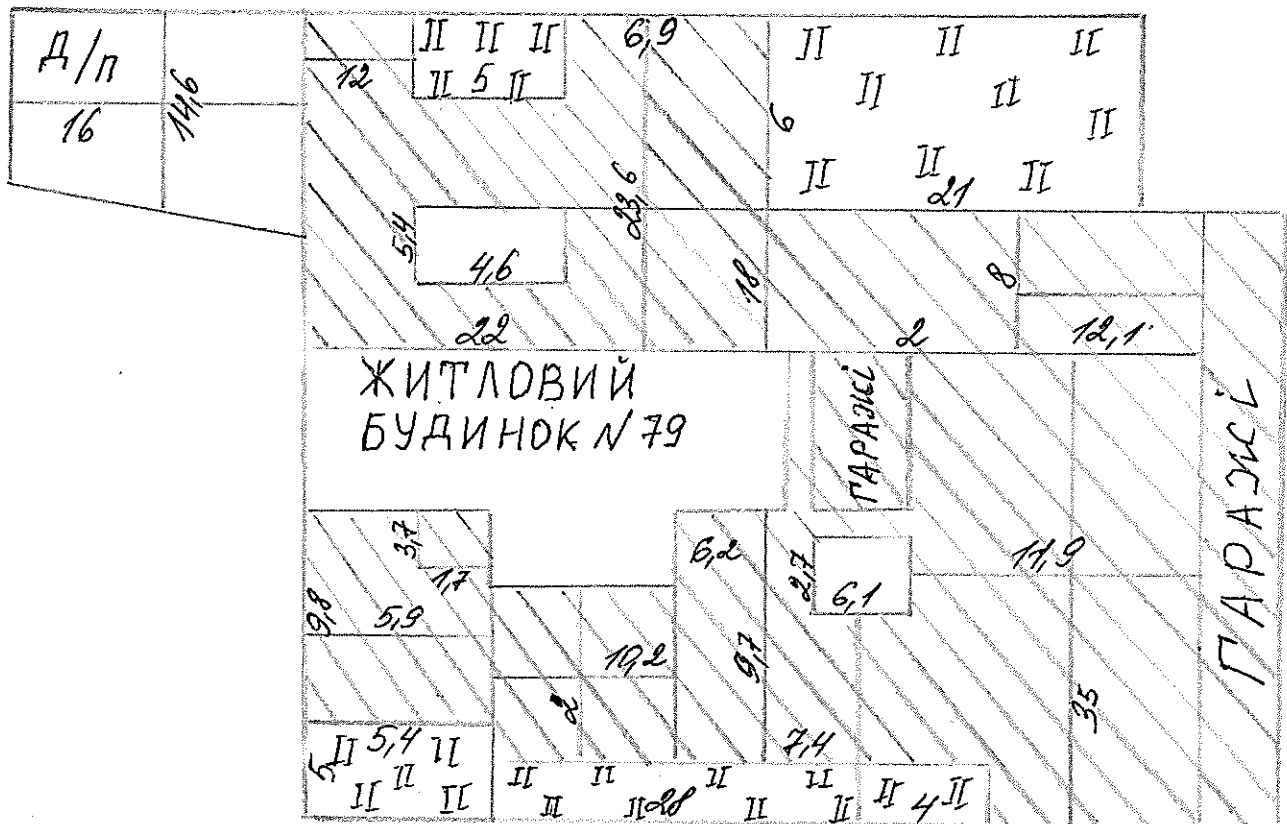

Умовні позначення	Площа кв.м.	
////////////////////	-	тротуари, між дворові проїзди
\\\\\\\\\\\\\\\\\\\\\\\\\\\\\\\\	1278,84	двори асфальтовані
wwwww	-	газони вуличні
II II II II	496,31	газони дворові

Перший заступник
голови адміністрації

В.Жуков

ЗАТВЕРДЖЕНО

розпорядженням Голосіївської
районної в місті Києві державної
адміністрації

26.04.11 № 546

План - схема
прибиральних площ прибудинкової території по вул. Ю.Смолича, 4

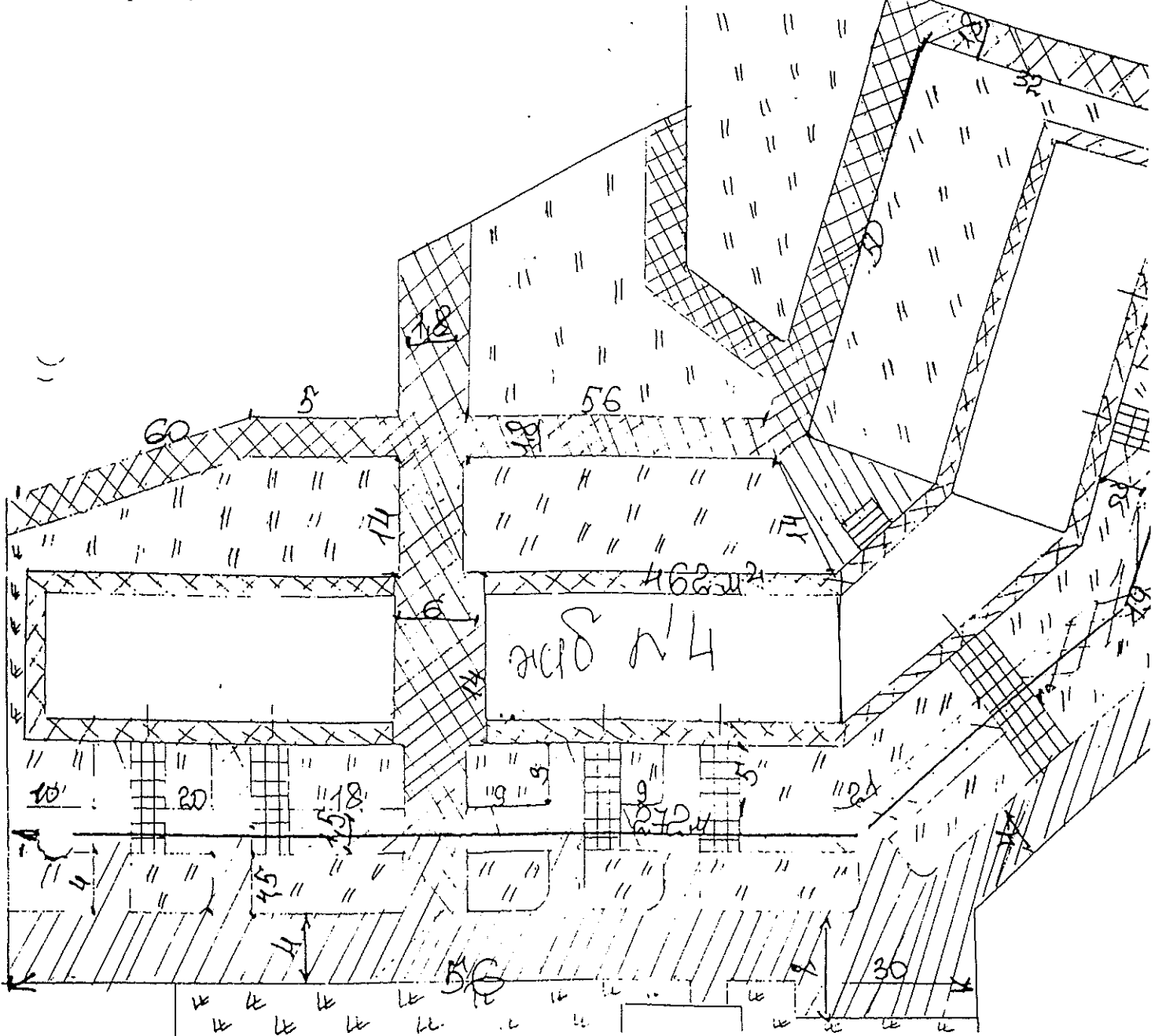

Умовні позначення	Площа кв.м	
////	0	тротуари, між дворові проїзди
	3956	двори асфальтовані
wwww	3494	газони вуличні
	7108	газони дворові

Перший заступник
голови адміністрації

В.Жуков

ЗАТВЕРДЖЕНО
розпорядженням Голосіївської
районної в місті Києві державної
адміністрації
26.04.11 № 576

План - схема
прибиральних площ прибудинкової території по вул. Ю.Смолича,6

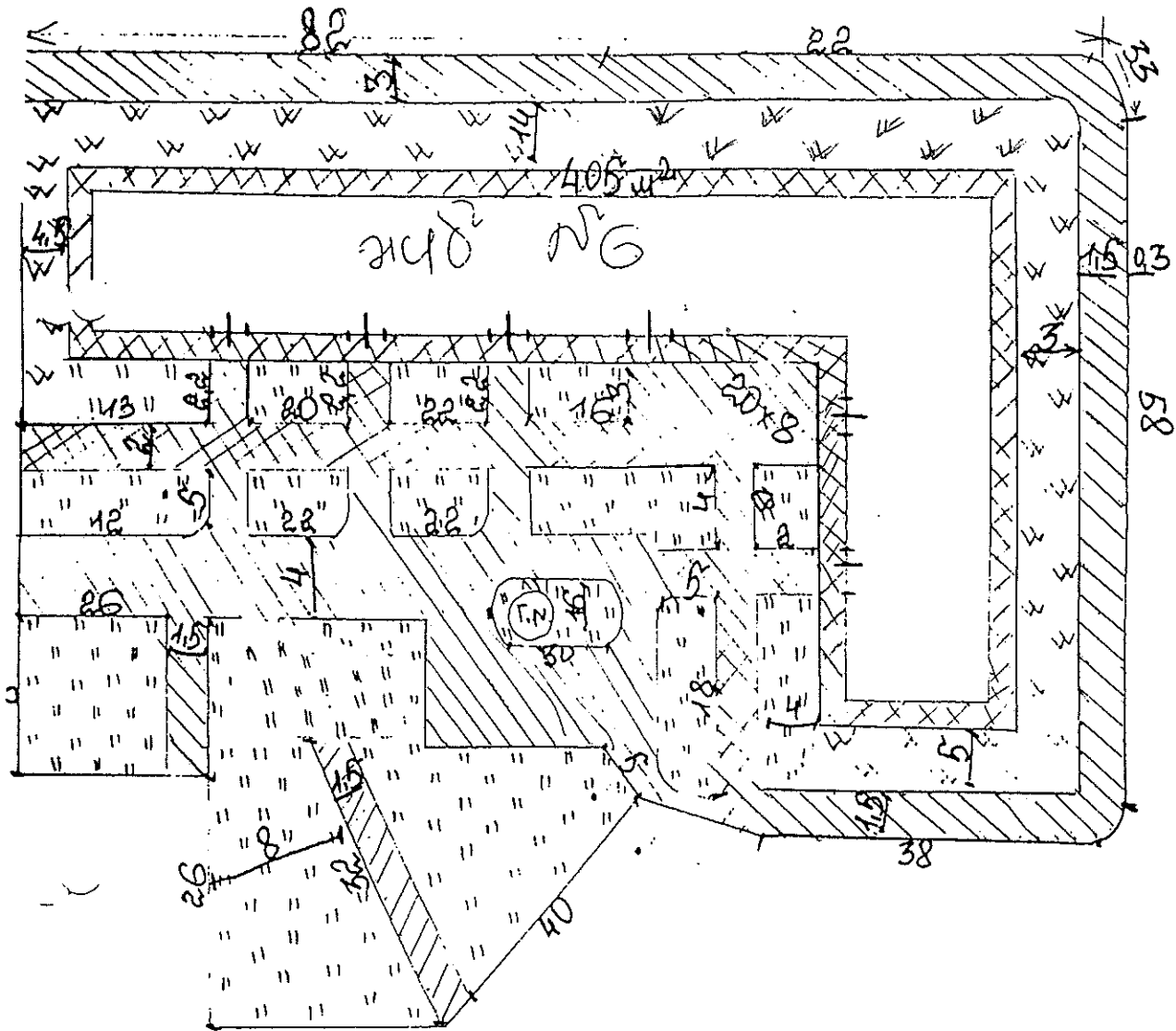

Умовні позначення	Площа кв.м	
////////////////	1981	тротуари, між дворові проїзди
////////////////	2009	двори асфальтовані
wwwwww	2168	газони вуличні
II II II II II	4222	газони дворові

Перший заступник
голови адміністрації

В.Жуков

ЗАТВЕРДЖЕНО
розпорядженням Голосіївської
районної в місті Києві державної
адміністрації

26.04.11 № 546

План - схема
прибиральних площ прибудинкової території по вул. Ю.Смолича, 6 В

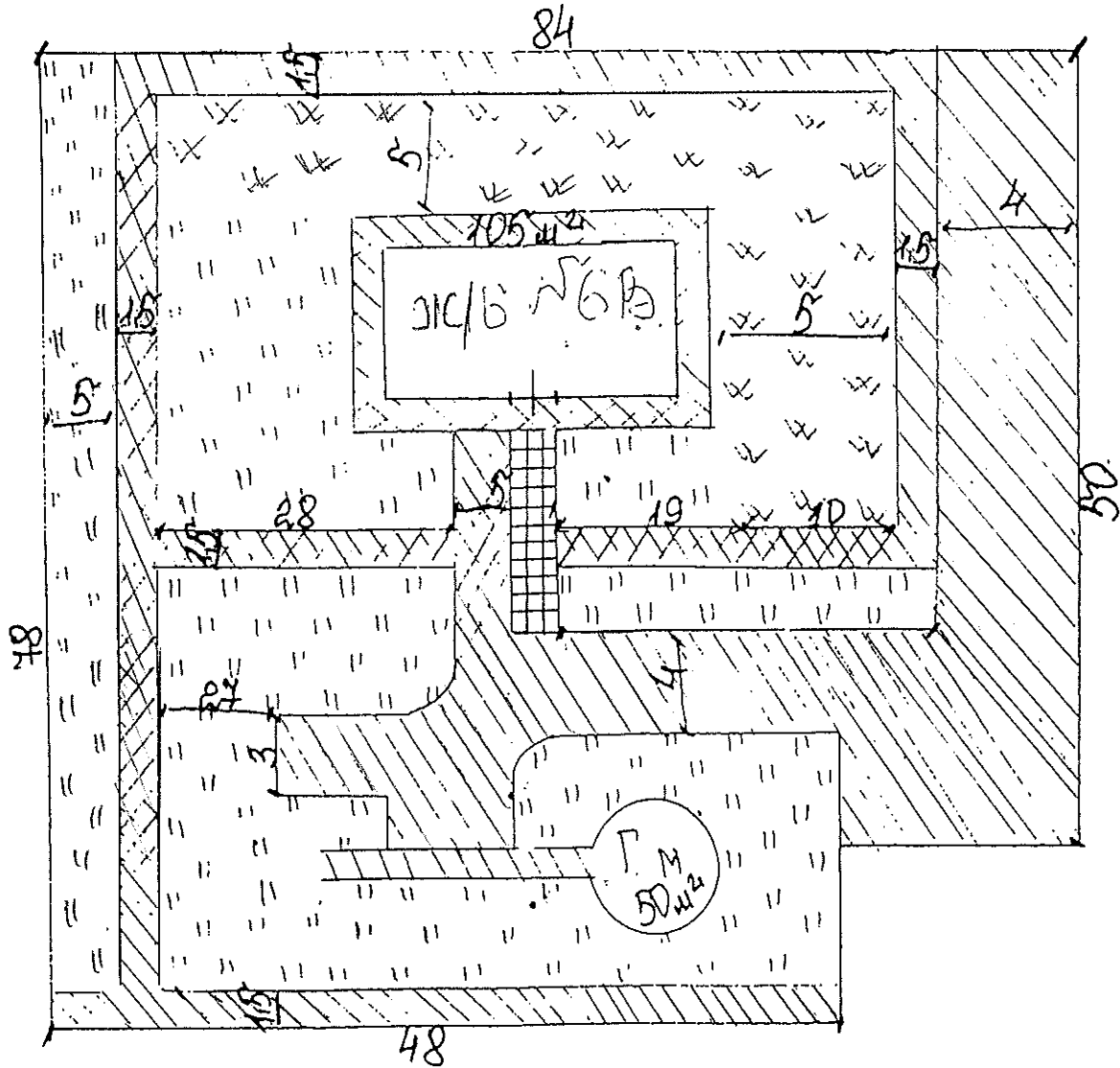

Умовні позначення	Площа кв.м	
//////////	0	тротуари, між дворові проїзди
////////////////////////////////	1401	двори асфальтовані
wwwwww	484	газони вуличні
II II II II	2925	газони дворові

Перший заступник
голови адміністрації

В.Жуков

ЗАТВЕРДЖЕНО

розпорядженням Голосіївської районної в місті Києві державної адміністрації

26.04.11 № 376

План - схема
прибиральних площ прибудинкової території по вул. Кр."Аврора", 1 к. 1

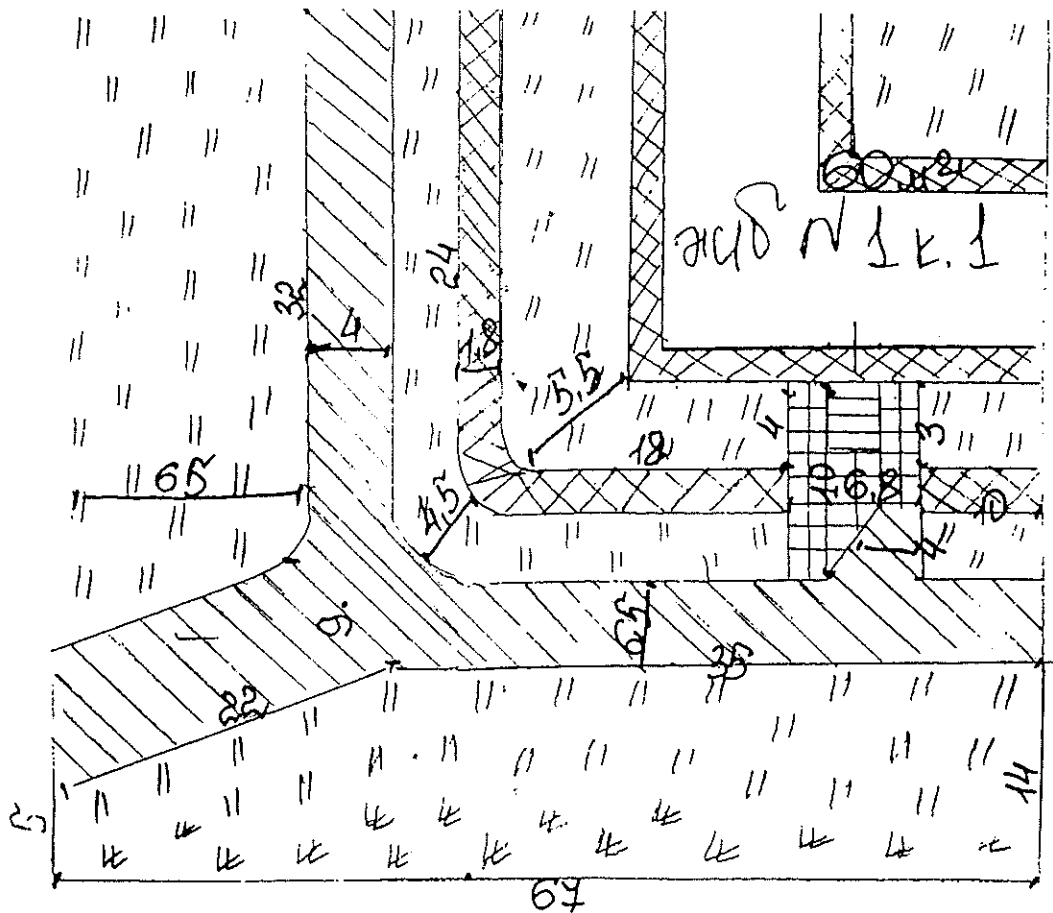

Умовні позначення	Площа кв.м	
//////////	0	тротуари, між дворові проїзди
//////////	790	двори асфальтовані
wwwwww	582	газони вуличні
IIIIII	1489	газони дворові

Перший заступник
голови адміністрації

В.Жуков

ЗАТВЕРДЖЕНО

розпорядженням Голосіївської районної в місті Києві державної адміністрації

26.04.11 № 576

План - схема
прибиральних площ прибудинкової території по вул. Кр."Аврора", 1 к. 2

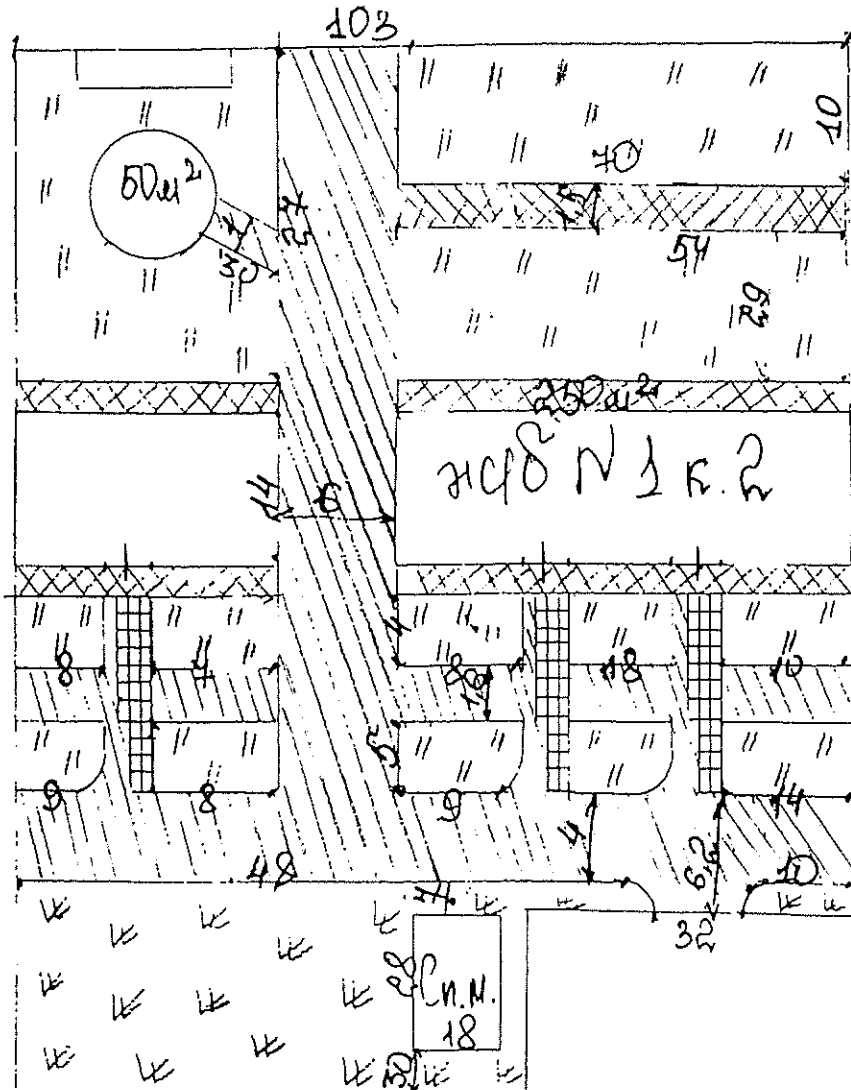

Умовні позначення	Площа кв.м	
///////	500	трогуари, між дворові проїзди
////////	910	двори асфальтовані
wwwww	1276	газони вуличні
IIIIII	3073	газони дворові

Перший заступник
голови адміністрації



В. Жуков

ЗАТВЕРДЖЕНО

розпорядженням Голосіївської районної в місті Києві державної адміністрації

26.04.11 № 576

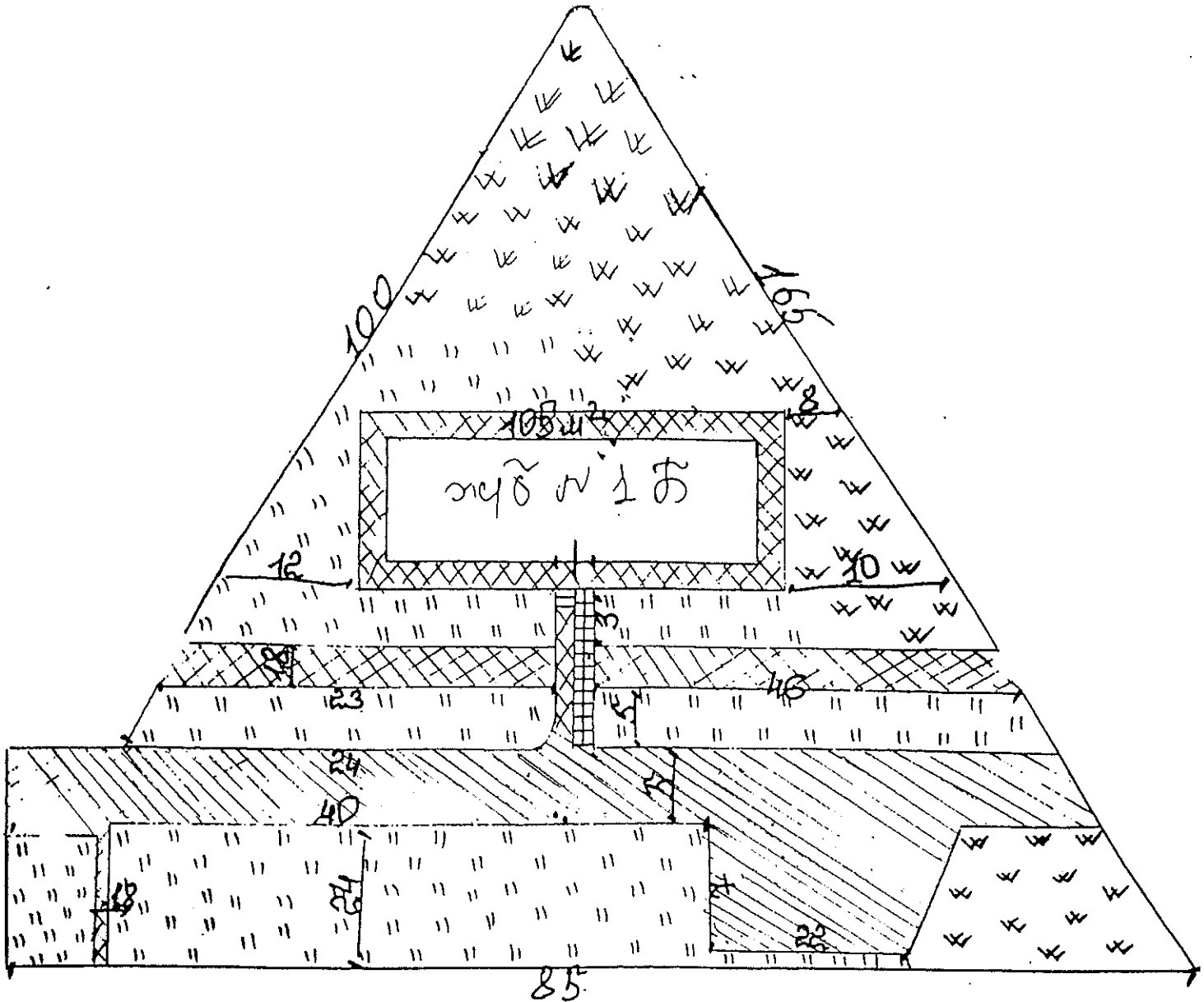
План - схема
прибиральних площ прибудинкової території по вул. Кр."Аврора", 1 Б



Умовні позначення	Площа кв.м	
//////////	391	тротуари, між дворові проїзди
\\\\\\\\\\\\\\\\	1095	двори асфальтовані
wwwwww	0	газони вуличні
IIIIII	2190	газони дворові

Перший заступник
голови адміністрації



В.Жуков

ЗАТВЕРДЖЕНО
 розпорядженням Голосіївської
 районної в місті Києві державної
 адміністрації

26.07.11 № 546

План - схема
 прибиральних площ прибудинкової території по вул. Кр."Аврора", 5

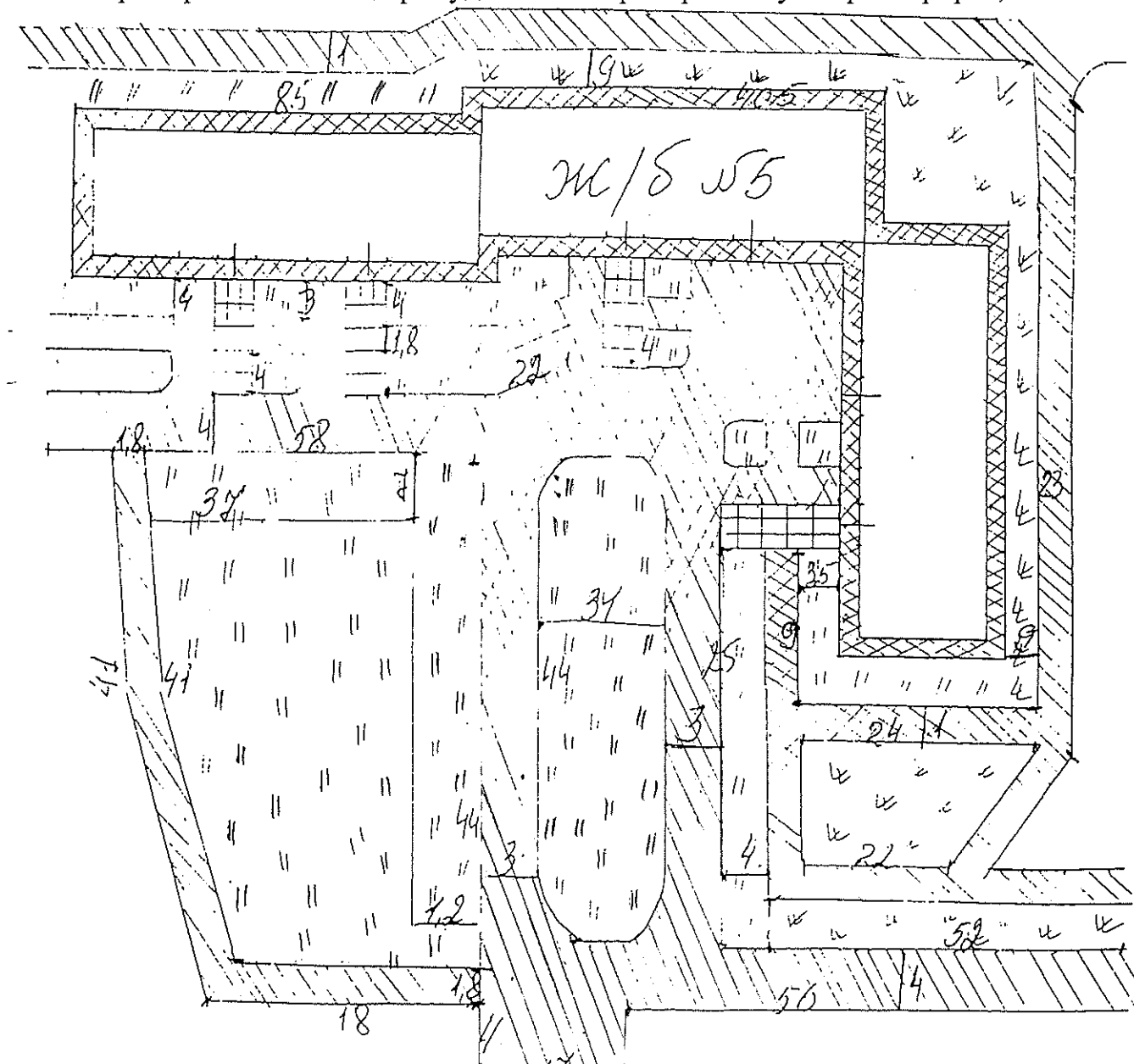

Умовні позначення	Площа кв.м	
//////	1786	тротуари, між дворові проїзди
~~~~~	2439	двори асфальтовані
wwwww	1050	газони вуличні
IIIIII	7883	газони дворові

Перший заступник  
 голови адміністрації

В.Жуков

ЗАТВЕРДЖЕНО

розпорядженням Голосіївської  
районної в місті Києві державної  
адміністрації

26.04.11 № 546

План - схема  
прибиральних площ прибудинкової території по вул. Кр."Аврора", 5 к.1 (1-2п.)

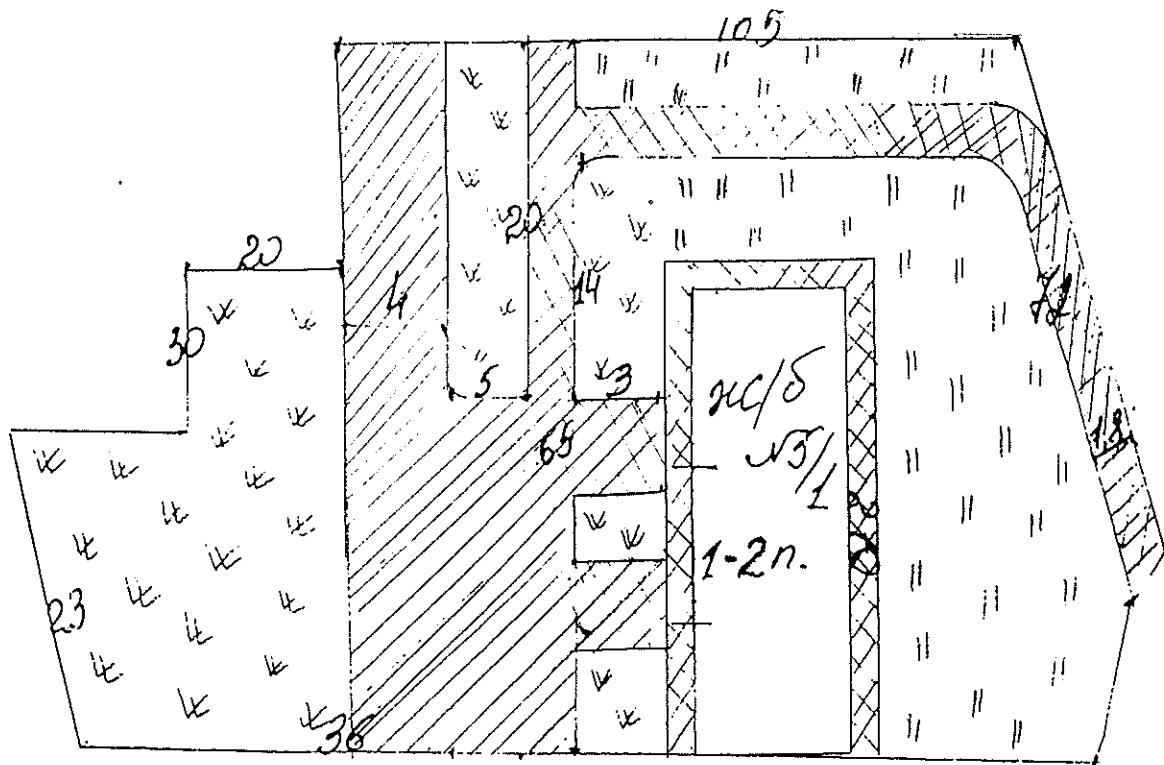

Умовні позначення	Площа кв.м	
//////////	1079	тротуари, між дворові проїзди
//////////	439	двори асфальтовані
wwwwww	1760	газони вуличні
II II II II II	1768	газони дворові

Перший заступник  
голови адміністрації

В.Жуков

ЗАТВЕРДЖЕНО

розпорядженням Голосіївської  
районної в місті Києві державної  
адміністрації

26.04.11 № 546

План - схема  
прибиральних площ прибудинкової території по вул. Кр."Аврора", 5 к. 1 (3 п.)

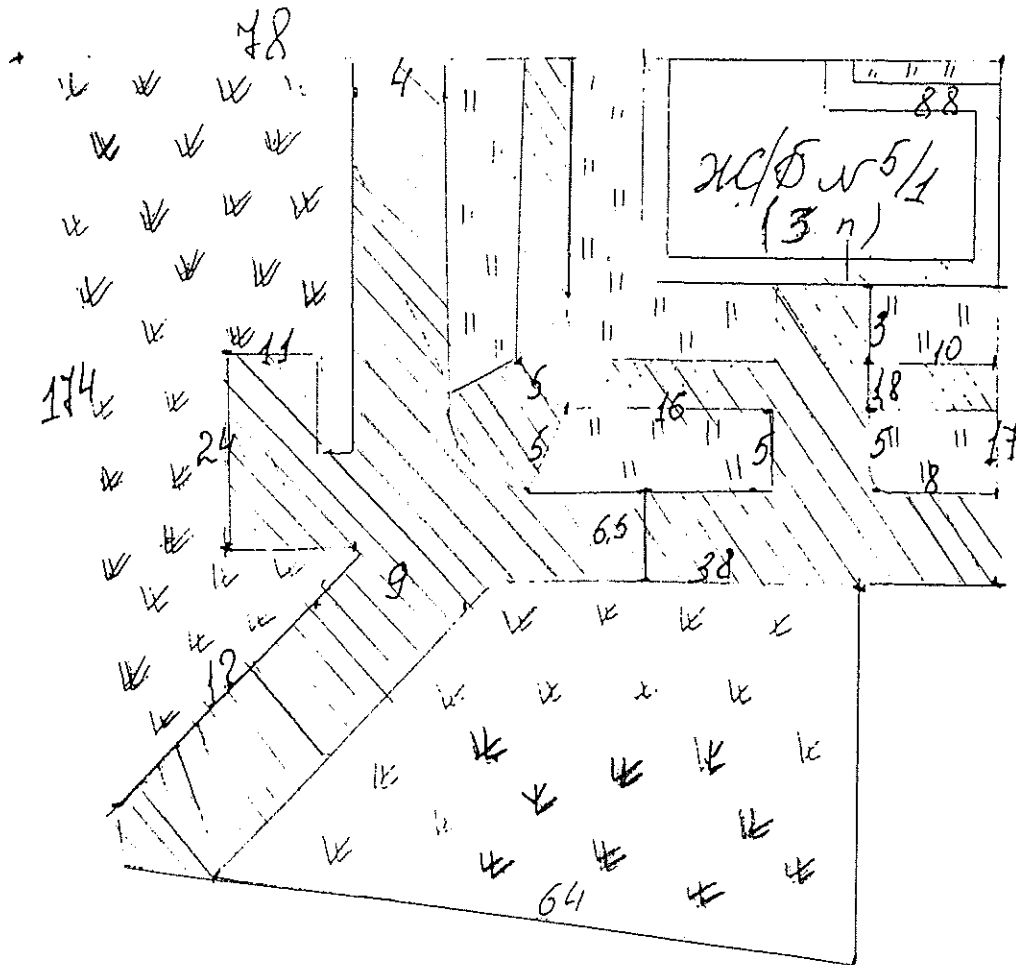

Умовні позначення	Площа кв.м.	
//////////	267	тротуари, між дворові проїзди
//////////	177	двори асфальтовані
wwwwww	722	газони вуличні
IIIIII	340	газони дворові

Перший заступник  
голови адміністрації

В.Жуков

ЗАТВЕРДЖЕНО

розпорядженням Голосіївської  
районної в місті Києві державної  
адміністрації

26.04.11 № 546

План - схема  
прибиральних площ прибудинкової території по вул. Кр."Аврора", 5 к. 2

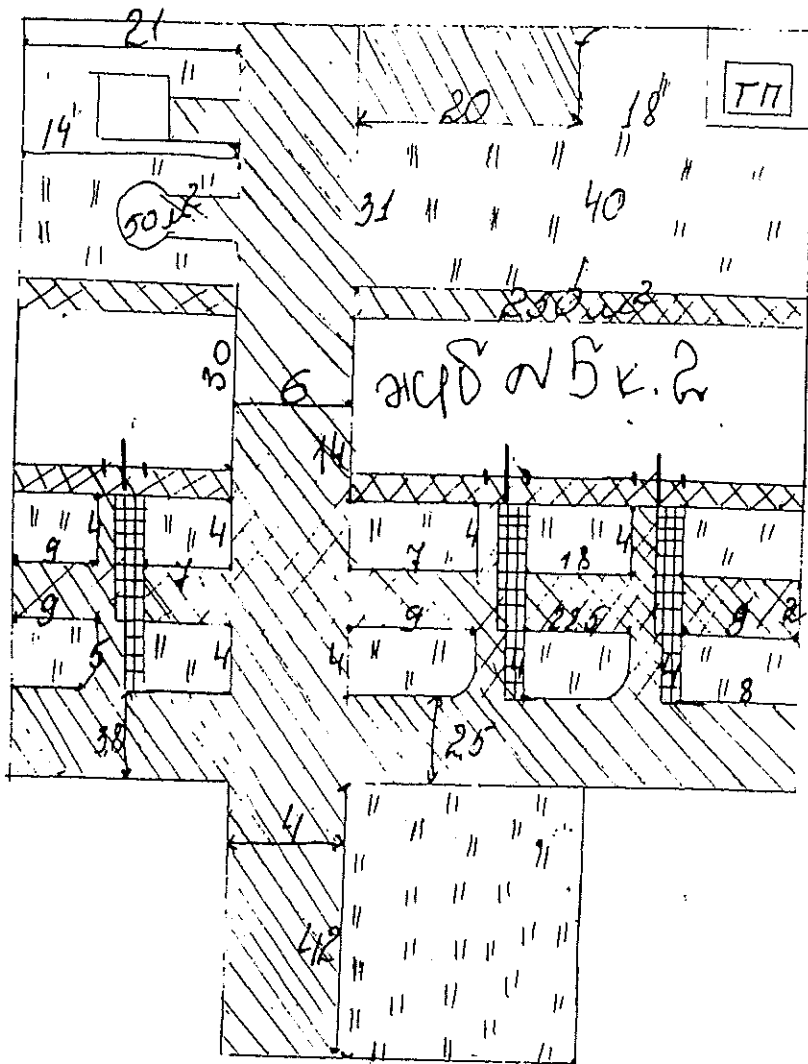

Умовні позначення	Площа кв.м	
///////	678	тротуари, між дворові проїзди
////////	657	двори асфальтовані
wwwww	0	газони вуличні
IIIIII	4227	газони дворові

Перший заступник  
голови адміністрації

В. Жуков

ЗАТВЕРДЖЕНО

розпорядженням Голосіївської  
районної в місті Києві державної  
адміністрації

26.07.11 № 546

План - схема  
прибиральних площ прибудинкової території по вул. Кр."Аврора", 5 Б

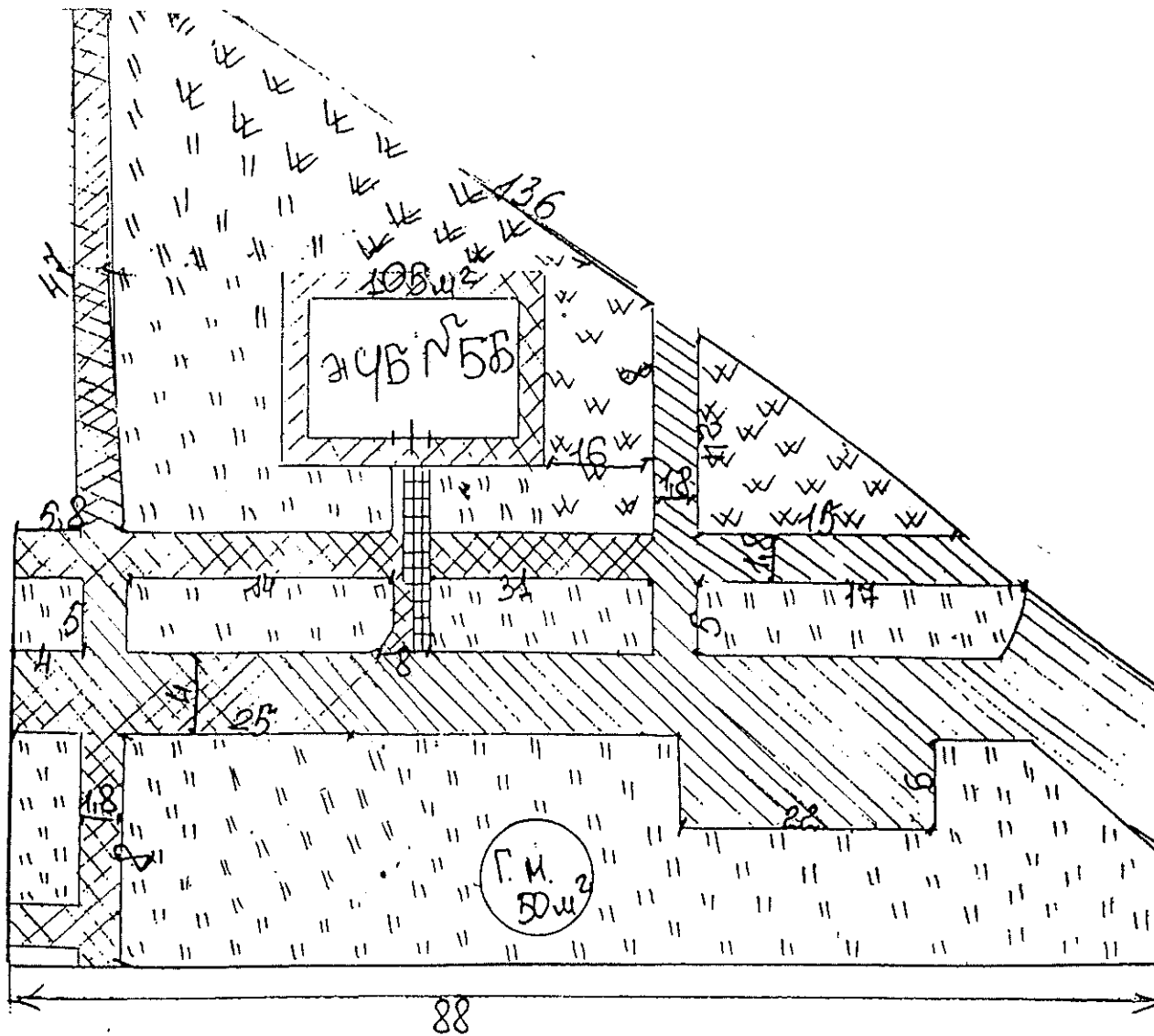

Умовні позначення	Площа кв.м	
//////	0	тротуари, між дворові проїзди
\\\\\\\\\\\\\\\\	1676	двори асфальтовані
wwwwww	0	газони вуличні
· П П П П П	2301	газони дворові

Перший заступник  
голови адміністрації

В.Жуков

ЗАТВЕРДЖЕНО

розпорядженням Голосіївської районної в місті Києві державної адміністрації

26.04.11 № 576

План - схема  
прибиральних площ прибудинкової території по вул. Кр."Аврора", 9

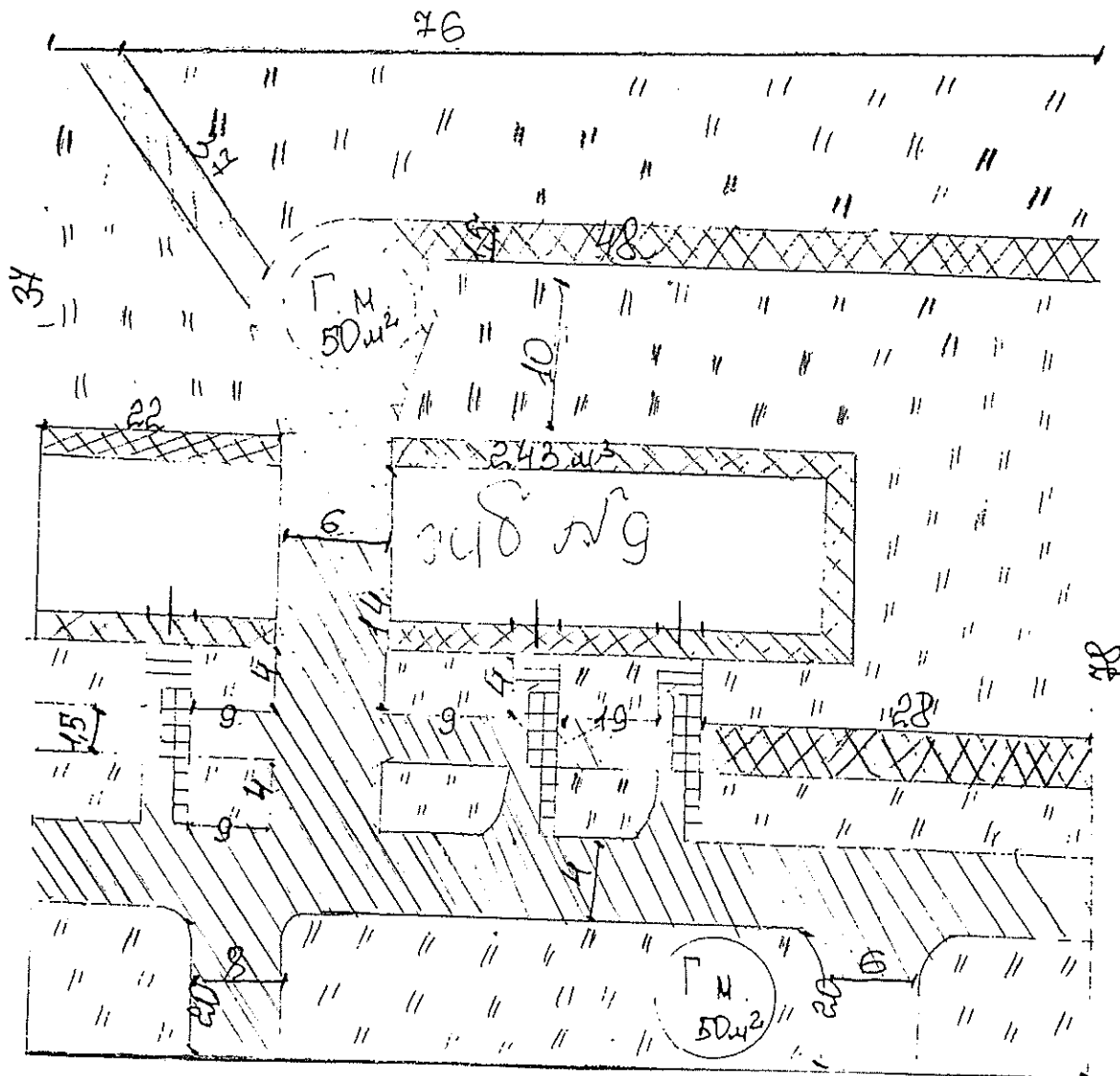

Умовні позначення	Площа кв.м	
///////	0	тротуари, між дворові проїзди
	1788	двори асфальтовані
wwwww	0	газони вуличні
IIIIII	5699	газони дворові

Перший заступник  
голови адміністрації

В.Жуков

ЗАТВЕРДЖЕНО  
 розпорядженням Голосіївської  
 районної в місті Києві державної  
 адміністрації  
 26.04.11 № 576

План - схема  
 прибиральних площ прибудинкової території по вул. Кр."Аврора", 9 А (1-2 п.)

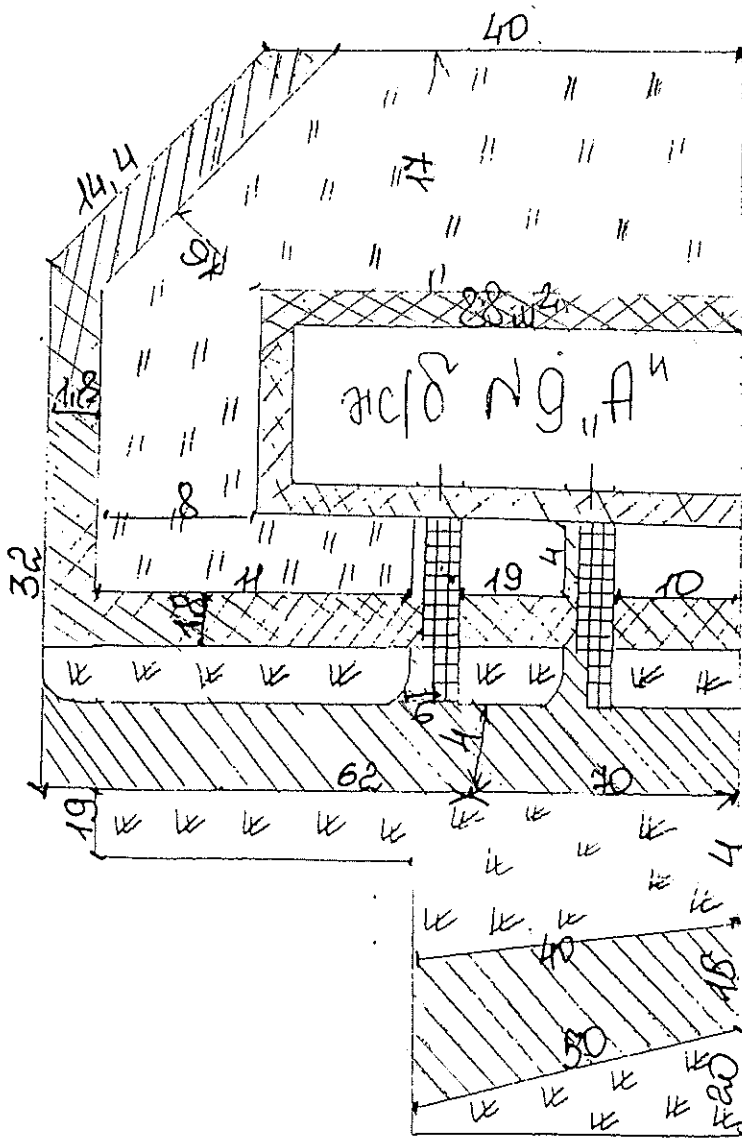

Умовні позначення	Площа кв.м	
//////////	0	тротуари, між дворові проїзди
//////////	824	двори асфальтовані
wwwwww	0	газони вуличні
IIIIII	4983	газони дворові

Перший заступник  
 голови адміністрації

В.Жуков

ЗАТВЕРДЖЕНО

розпорядженням Голосіївської  
районної в місті Києві державної  
адміністрації

26.04.11 № 576

План - схема  
прибиральних площ прибудинкової території по вул. Кр. „Аврора”, 9 А (3 п.)

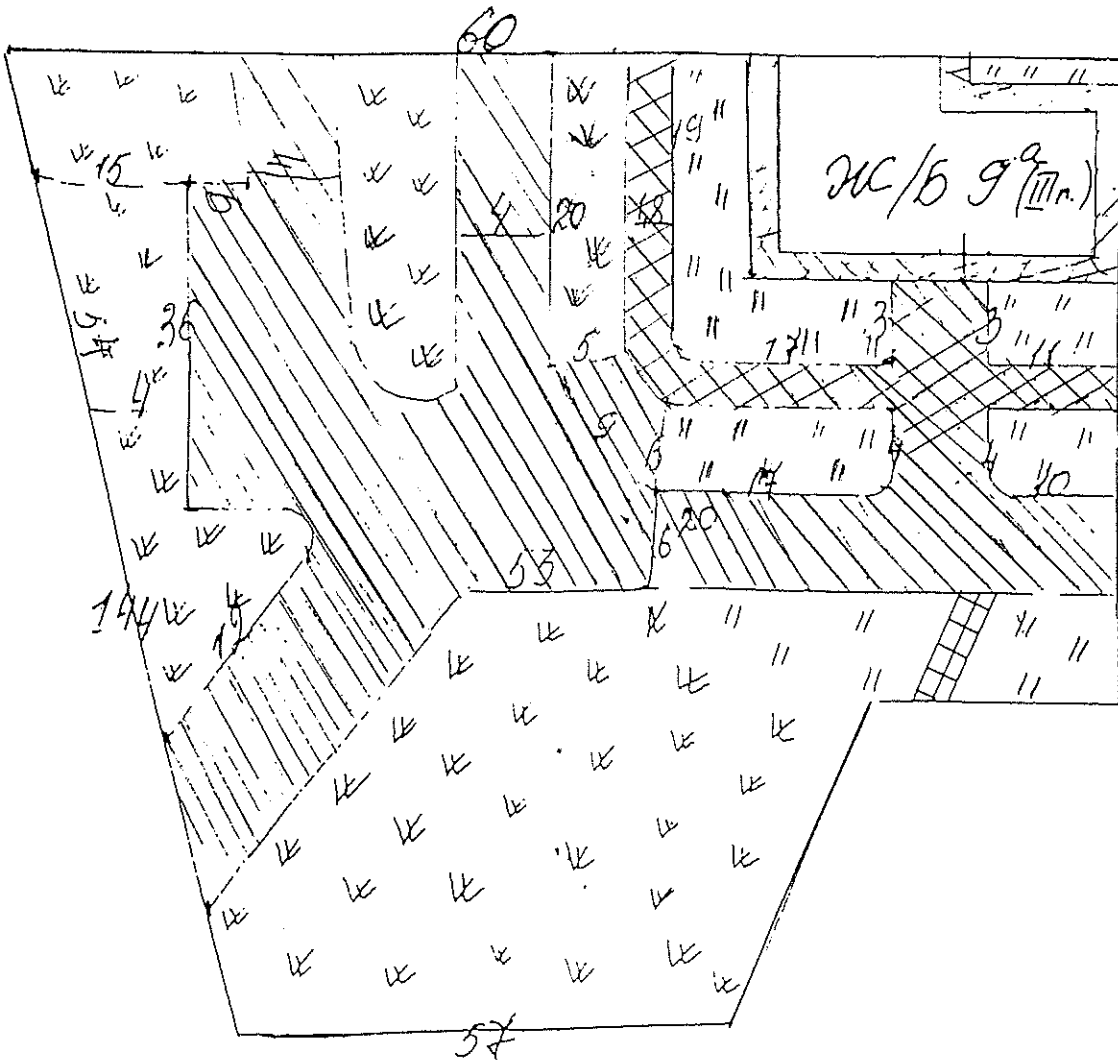

Умовні позначення	Площа кв.м	
////////////////	484	тротуари, між дворові проїзди
////////////////	260	двори асфальтовані
wwwwww	1511	газони вуличні
IIIIIIII	774	газони дворові

Перший заступник  
голови адміністрації

В.Жуков



ЗАТВЕРДЖЕНО

розпорядженням Голосіївської районної в місті Києві державної адміністрації

26.04.11 № 546

План - схема  
прибиральних площ прибудинкової території по вул. Кр."Аврора", 15

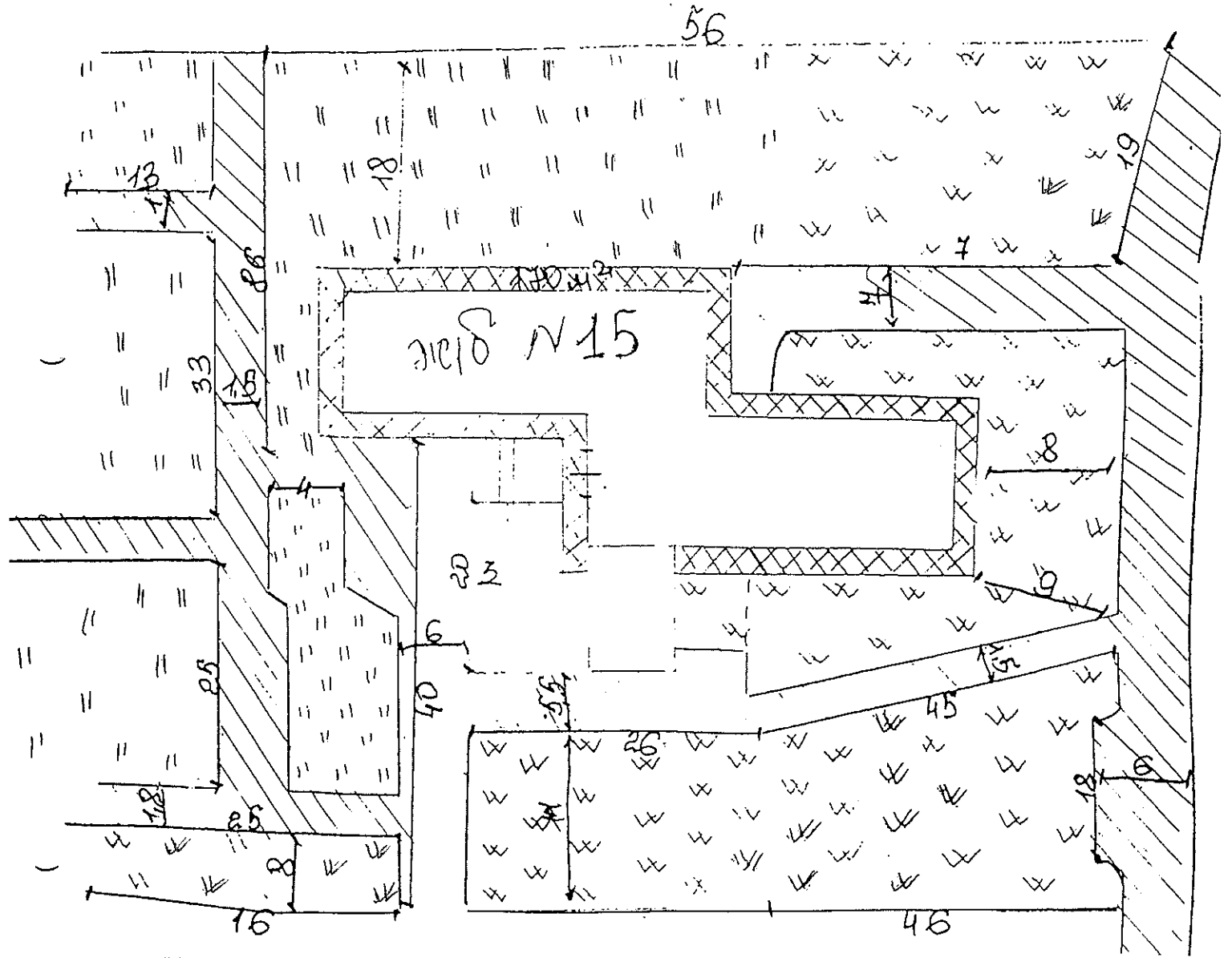

Умовні позначення	Площа кв.м	
//////	0	тротуари, між дворові проїзди
\\\\\\\\\\\\\\\\	1315	двори асфальтовані
wwwwww	0	газони вуличні
	4397	газони дворові

Перший заступник  
голови адміністрації

В.Жуков

ЗАТВЕРДЖЕНО

розпорядженням Голоосіївської  
районної в місті Києві державної  
адміністрації

26.04.11 № 546

План - схема  
прибиральних площ прибудинкової території по вул. Кр."Аврора", 15А

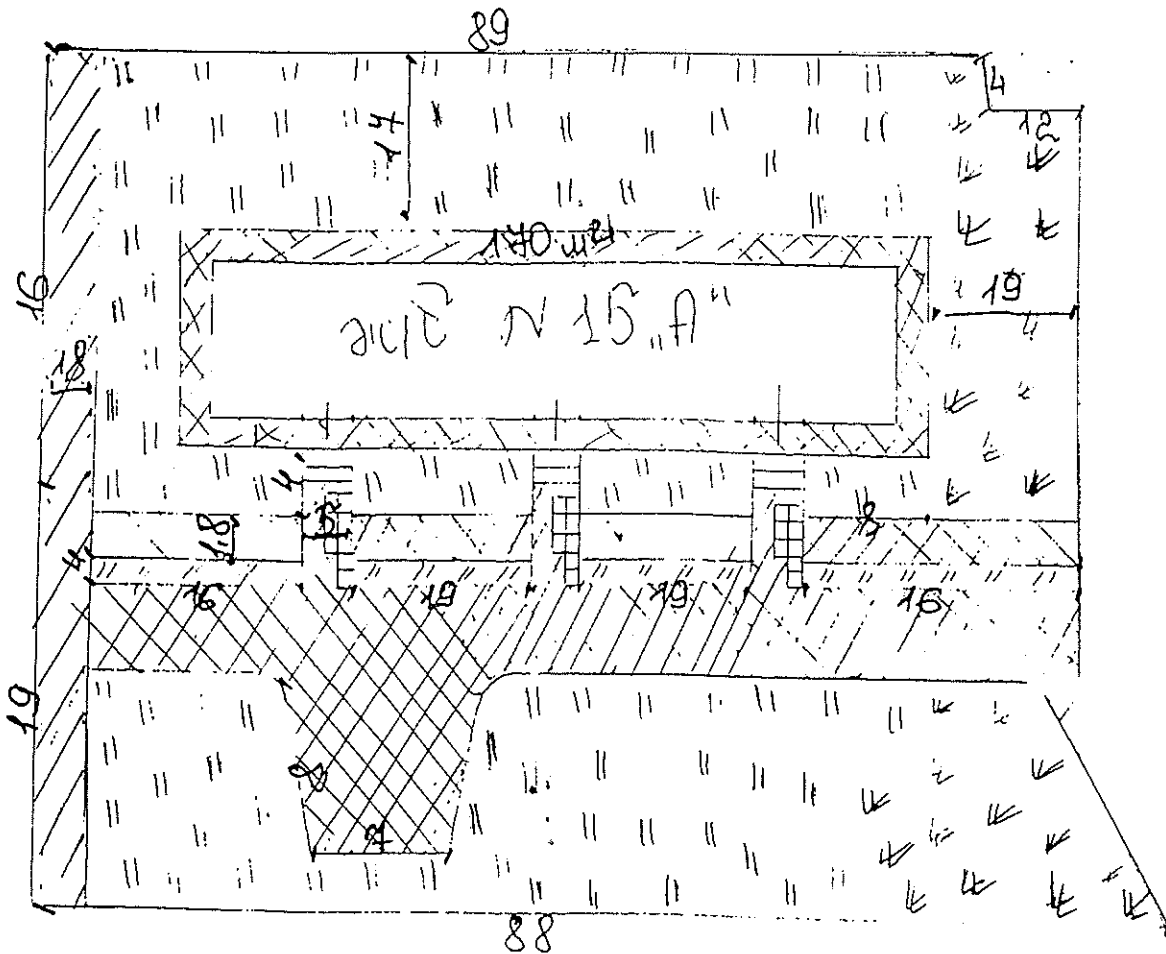

Умовні позначення	Площа кв.м	
////////////////	640	тротуари, між дворові проїзди
\\\\\\\\\\\\\\\\\\\\	516	двори асфальтовані
wwwwwwww	1486	газони вуличні
	1910	газони дворові

Перший заступник  
голови адміністрації

В.Жуков

ЗАТВЕРДЖЕНО

розпорядженням Голосіївської  
районної в місті Києві державної  
адміністрації

26.07.11 № 576

План - схема  
прибиральних площ прибудинкової території по вул. В.Касіяна, 2А

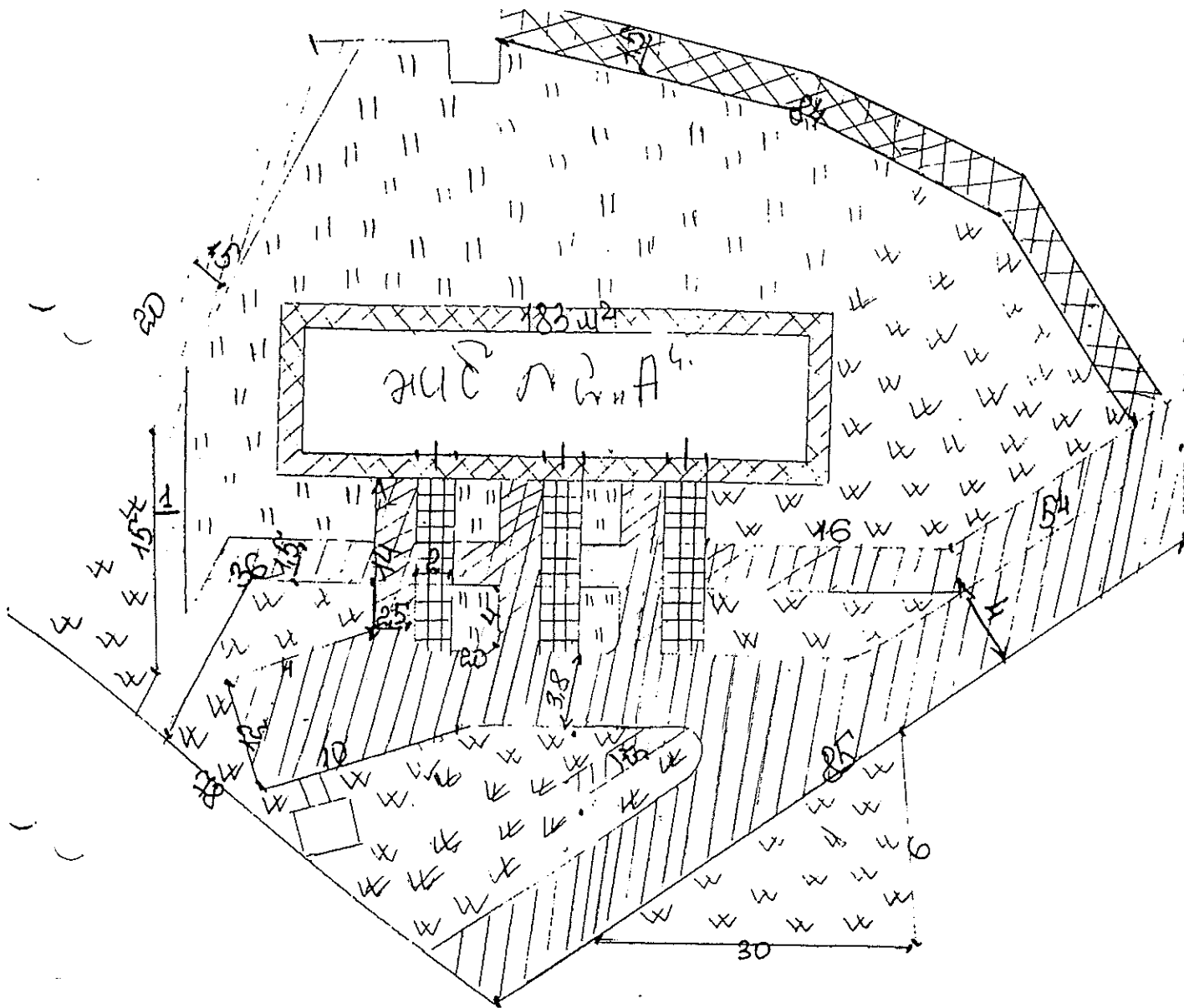

Умовні позначення	Площа кв.м	
////////////////	170	тротуари, між дворові проїзди
~~~~~	1415	двори асфальтовані
wwwwww	1991	газони вуличні
	1504	газони дворові

Перший заступник
голови адміністрації

В.Жуков

ЗАТВЕРДЖЕНО

розпорядженням Голосіївської
районної в місті Києві державної
адміністрації

26.04.11 № 346

План - схема
прибиральних площ прибудинкової території по вул. В.Касіяна, 2Б

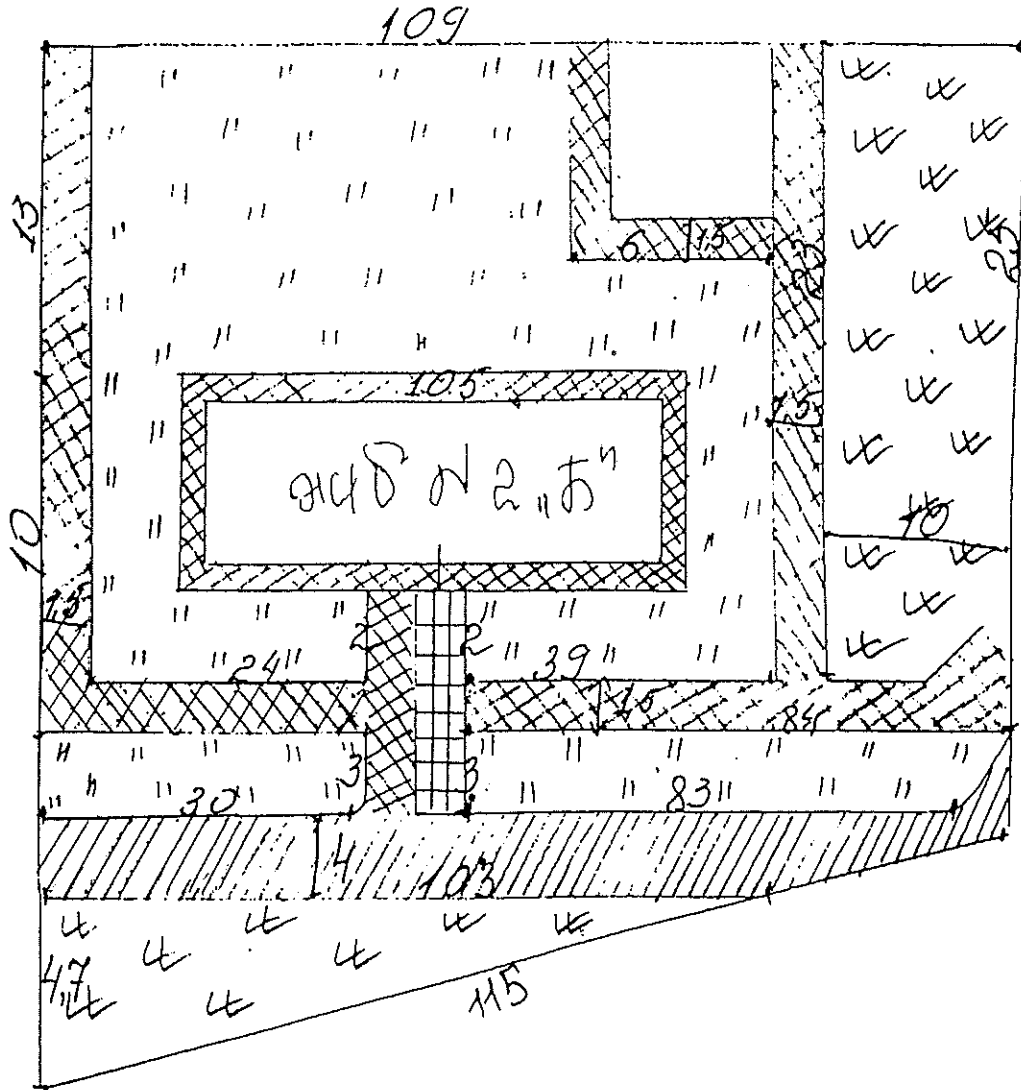

Умовні позначення	Площа кв.м	
///////	0	тротуари, між дворові проїзди
\\\\\\\\\\\\\\\\	1505	двори асфальтовані
wwwww	0	газони вуличні
IIIIII	3893	газони дворові

Перший заступник
голови адміністрації

В.Жуков

ЗАТВЕРДЖЕНО
розпорядженням Голосіївської
районної в місті Києві державної
адміністрації

26.04.11 № 546

План - схема
прибиральних площ прибудинкової території по вул. В.Касіяна, 6

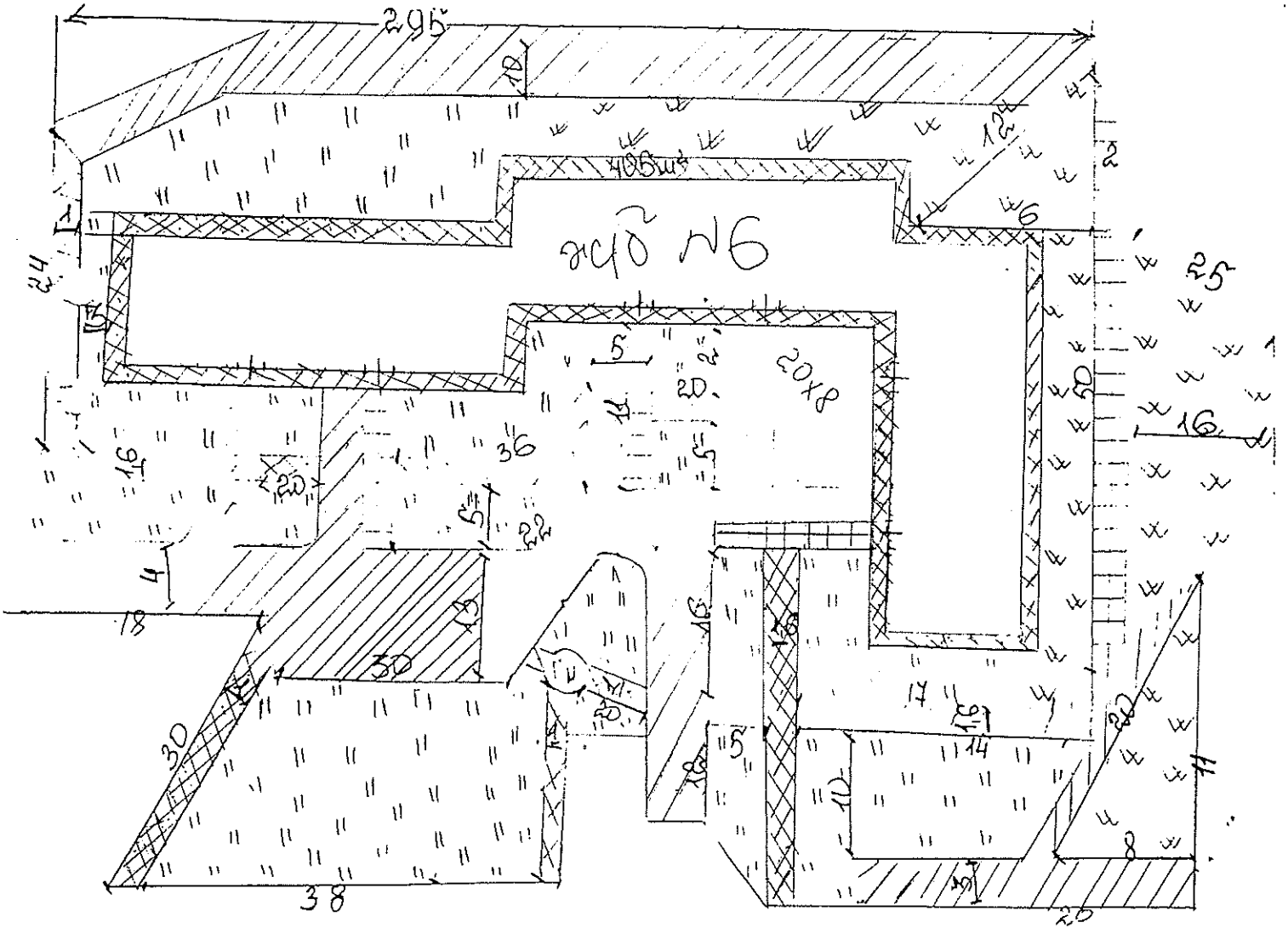

Умовні позначення	Площа кв.м	
///////	2067	тротуари, між дворові проїзди
\\\\\\\\\\\\	1391	двори асфальтовані
wwwww	1900	газони вуличні
IIIIII	5513	газони дворові

Перший заступник
голови адміністрації

В.Жуков

ЗАТВЕРДЖЕНО
 розпорядженням Голосіївської
 районної в місті Києві державної
 адміністрації

26.07.11 № 546

План - схема
 прибиральних площ прибудинкової території по вул. В.Касіяна, 6А

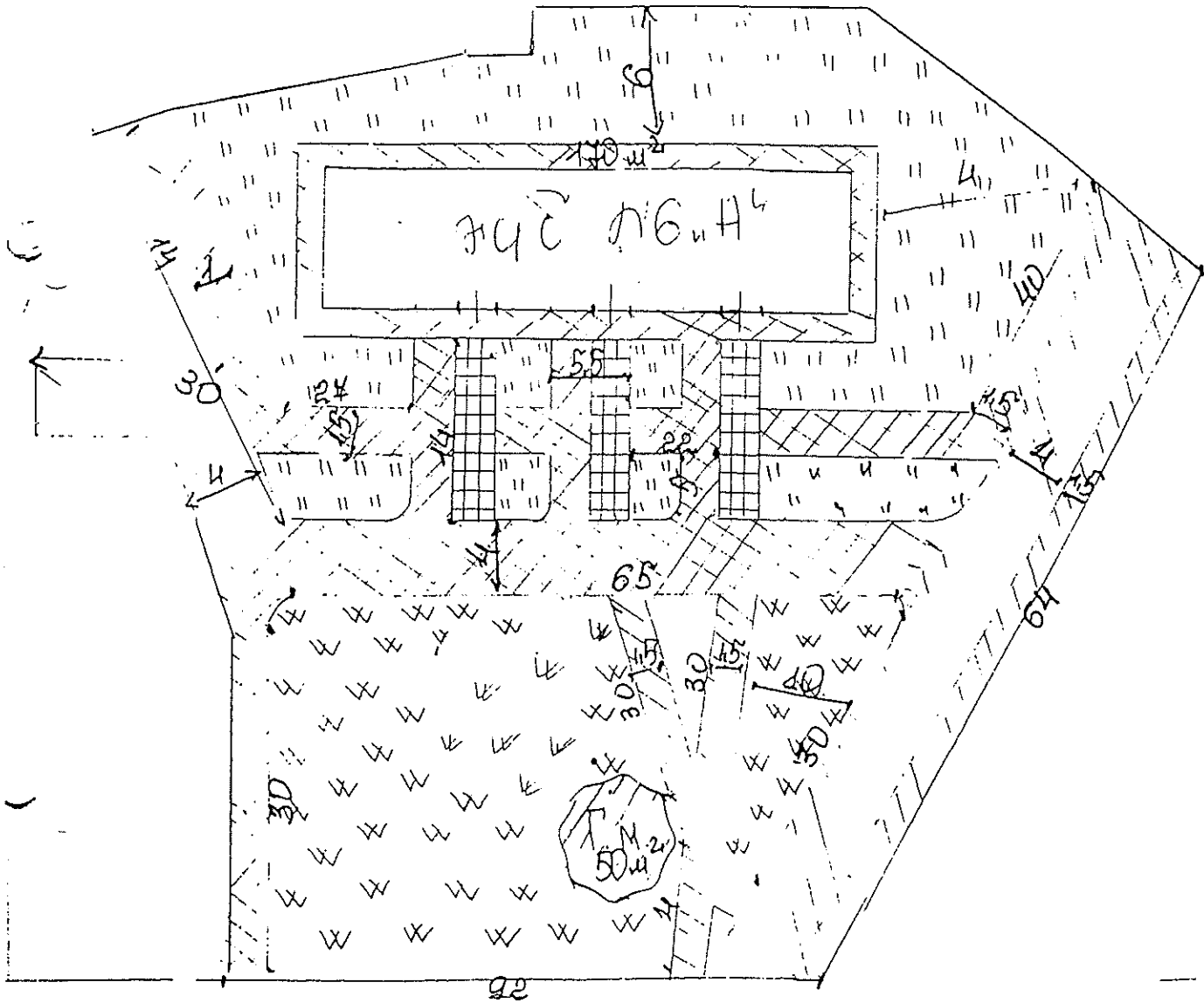

Умовні позначення	Площа кв.м	
//////////	902	тротуари, між дворові проїзди
//////////	816	двори асфальтовані
wwwwww	956	газони вуличні
II II II II II	2554	газони дворові

Перший заступник
 голови адміністрації



В.Жуков

ЗАТВЕРДЖЕНО

розпорядженням Голосіївської районної в місті Києві державної адміністрації

26.04.11 № 546

План - схема
прибиральних площ прибудинкової території по вул. В.Касіяна, 6Б

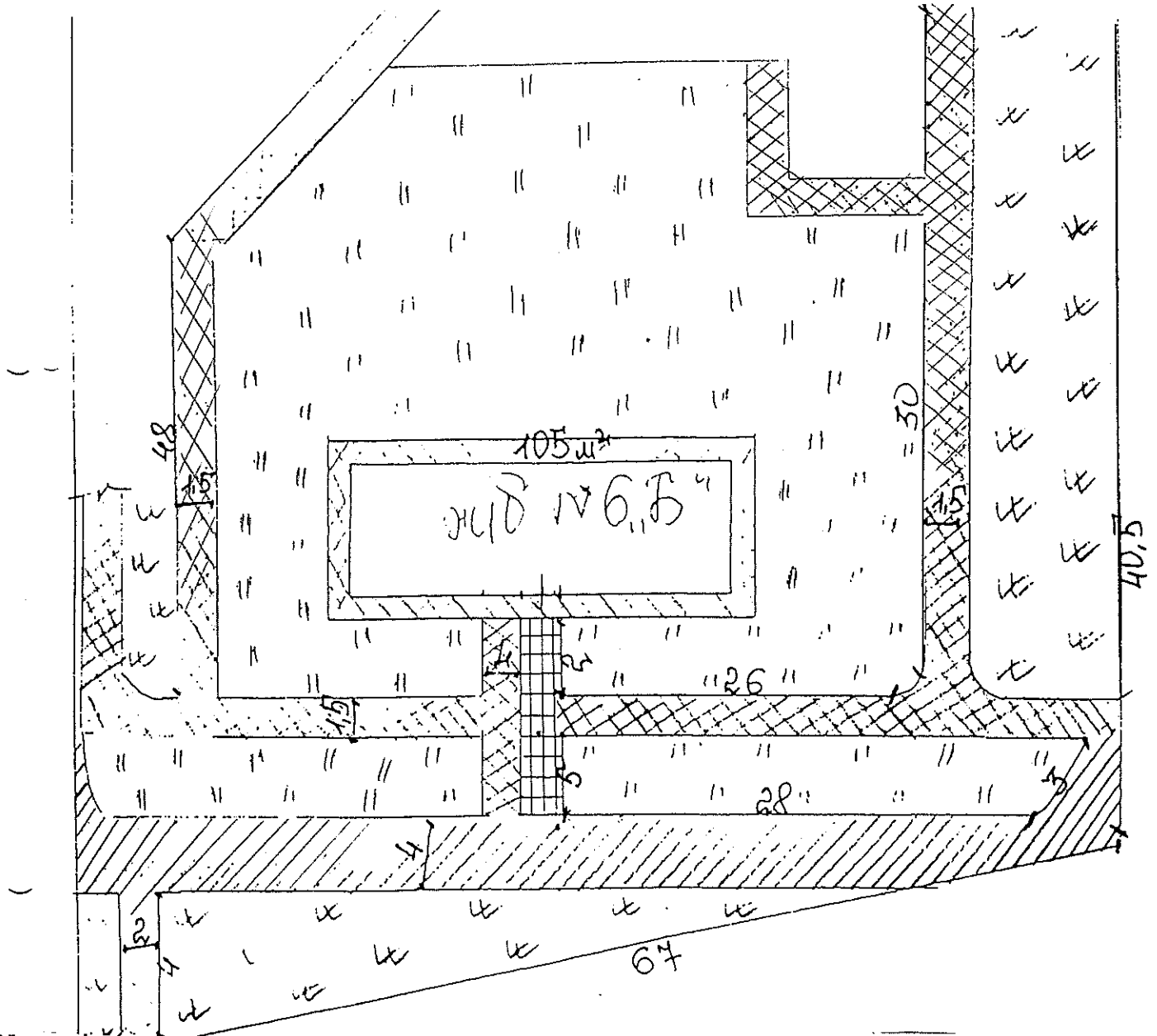

Умовні позначення	Площа кв.м	
////	0	тротуари, між дворові проїзди
	1499	двори асфальтовані
wwww	0	газони вуличні
IIII	3414	газони дворові

Перший заступник
голови адміністрації

В.Жуков

ЗАТВЕРДЖЕНО
 розпорядженням Голоосіївської
 районної в місті Києві державної
 адміністрації
26.04.11 № 546

План - схема
 прибиральних площ прибудинкової території по вул. В.Касіяна, 10

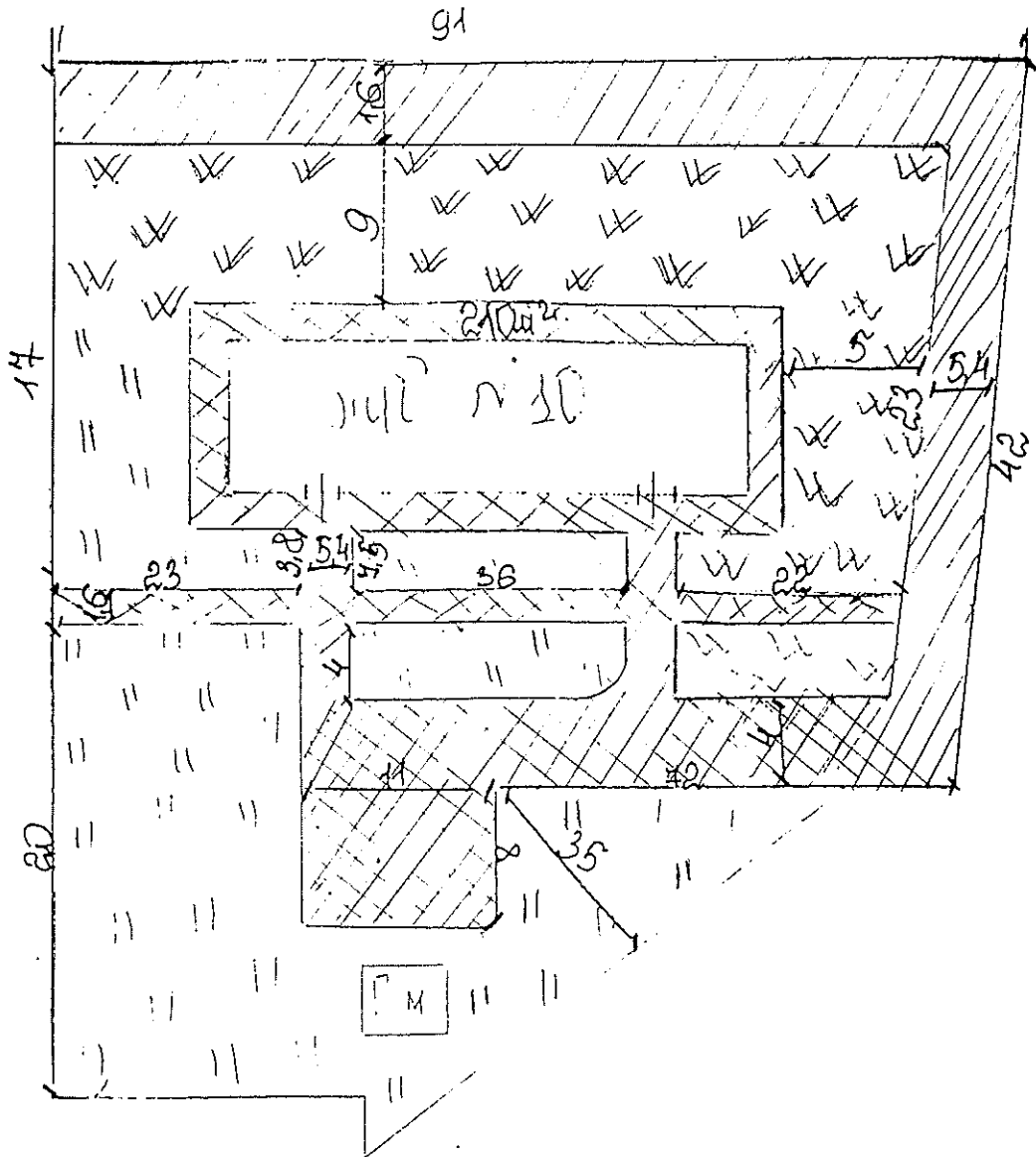

Умовні позначення	Площа кв.м	
////////////////	601	тротуари, між дворові проїзди
////////////////	570	двори асфальтовані
wwwwww	1047	газони вуличні
II II II II II	1543	газони дворові

Перший заступник
 голови адміністрації

В.Жуков

ЗАТВЕРДЖЕНО

розпорядженням Голосіївської
районної в місті Києві державної
адміністрації

26.04.11 № 546

План - схема
прибиральних площ прибудинкової території по вул. В.Касіяна, 10А

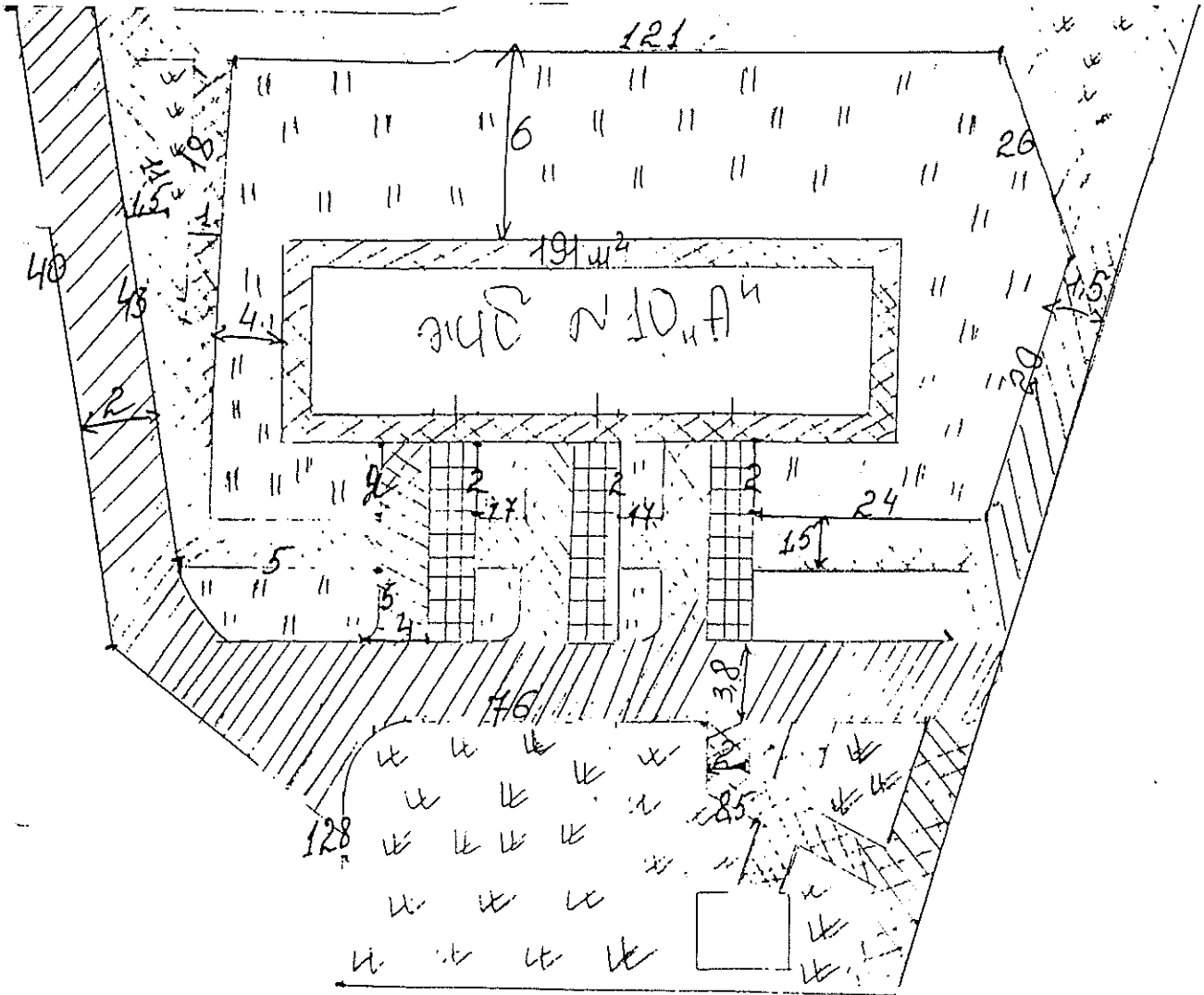

Умовні позначення	Площа кв.м	
////	552	тротуари, між дворові проїзди
	743	двори асфальтовані
wwww	988	газони вуличні
	3441	газони дворові

Перший заступник
голови адміністрації

В.Жуков

ЗАТВЕРДЖЕНО

розпорядженням Голосіївської районної в місті Києві державної адміністрації

26.04.11 № 576

План - схема
прибиральних площ прибудинкової території по вул. Лятошинського, 2

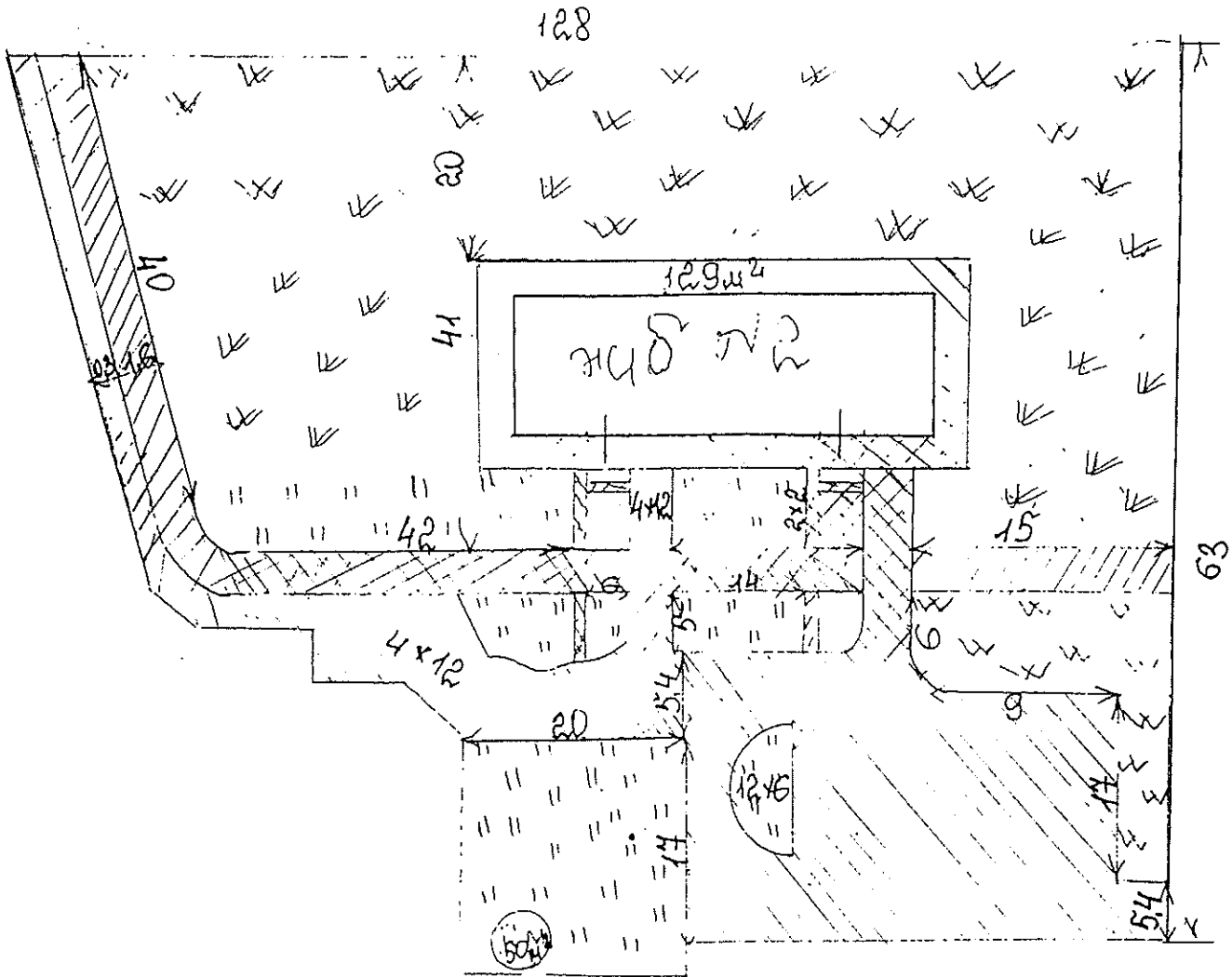

Умовні позначення	Площа кв.м	
////////////////	1025	тротуари, між дворові проїзди
	1335	двори асфальтовані
wwwwww	2516	газони вуличні
■■■■■■	2926	газони дворові

Перший заступник
голови адміністрації

В.Жуков

ЗАТВЕРДЖЕНО

розпорядженням Голоосіївської районної в місті Києві державної адміністрації

26.04.11 № 546

План - схема
прибиральних площ прибудинкової території по вул. Лятошинського, 4А

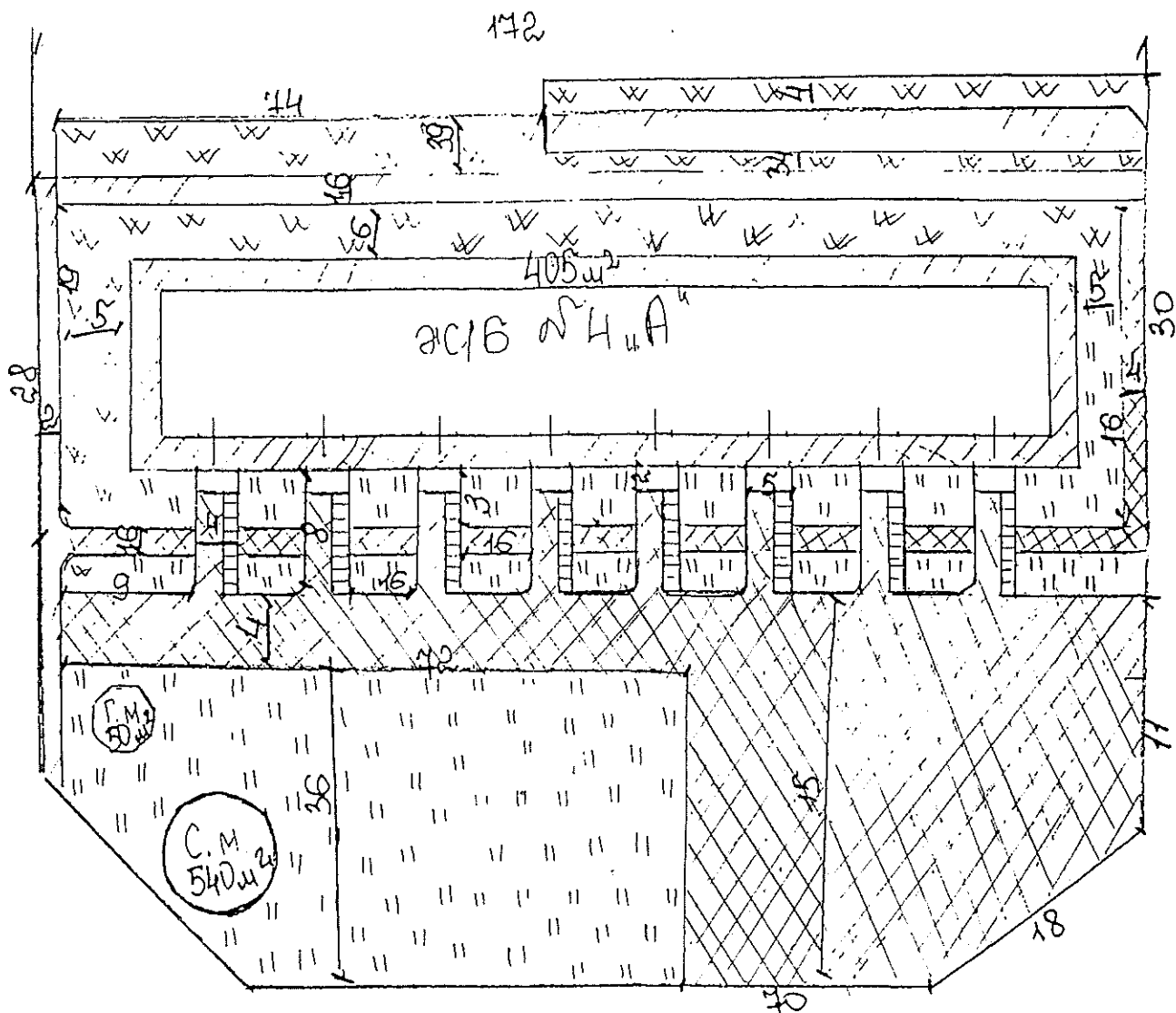

Умовні позначення	Площа кв.м	
///////	300	тротуари, між дворові проїзди
	4109	двори асфальтовані
wwwww	4486	газони вуличні
	6633	газони дворові

Перший заступник
голови адміністрації

В. Жуков

ЗАТВЕРДЖЕНО
розпорядженням Голосіївської
районної в місті Києві державної
адміністрації
26.04.11 № 576

План - схема
прибиральних площ прибудинкової території по вул. Лятошинського, 8

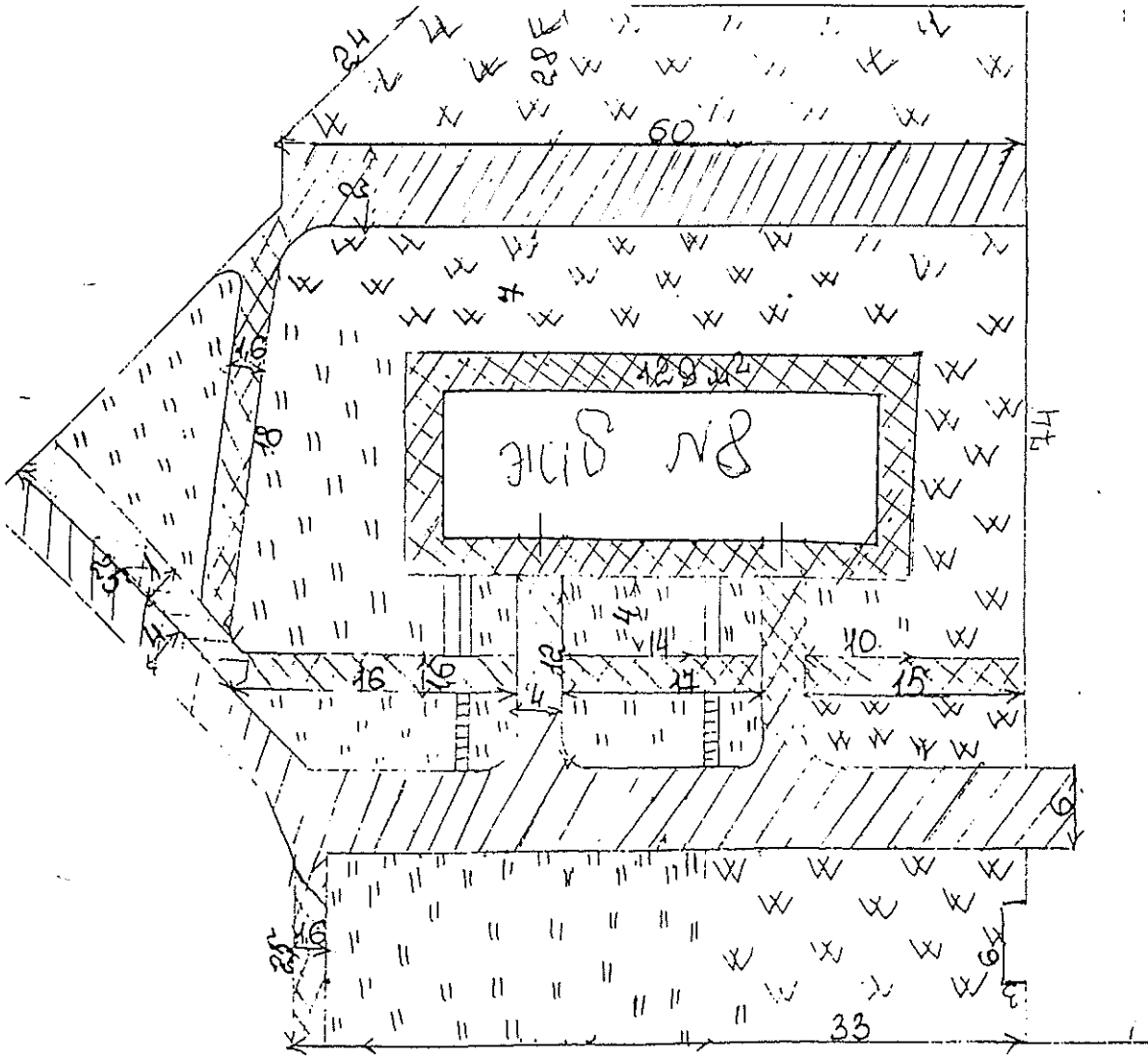

Умовні позначення	Площа кв.м	
/////	1208	тротуари, між дворові проїзди
wwwwww	1009	двори асфальтовані
wwwwww	3684	газони вуличні
II II II II II	2118	газони дворові

Перший заступник
голови адміністрації

В.Жуков

ЗАТВЕРДЖЕНО
розпорядженням Голосіївської
районної в місті Києві державної
адміністрації

26.04.11 № 546

План - схема
прибиральних площ прибудинкової території по вул. Лятошинського, 8А

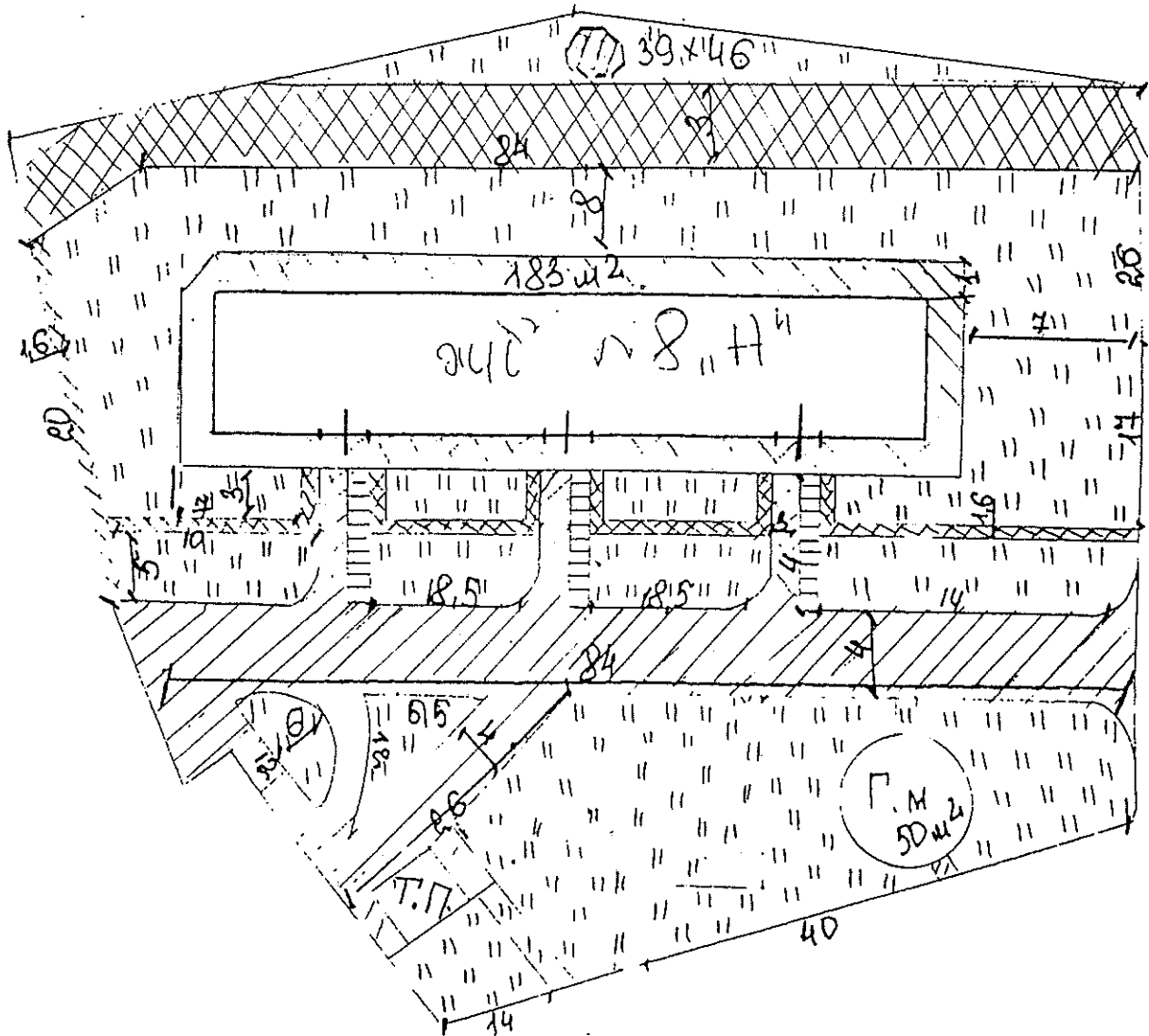

Умовні позначення	Площа кв.м	
//////////	1076	тротуари, між дворові проїзди
//////////	784	двори асфальтовані
wwwwww	0	газони вуличні
IIIIII	4026	газони дворові

Перший заступник
голови адміністрації

В.Жуков

ЗАТВЕРДЖЕНО
розпорядженням Голосіївської районної в місті Києві державної адміністрації
26.04.11 № 376

План - схема
прибиральних площ прибудинкової території по вул. Лятошинського, 12

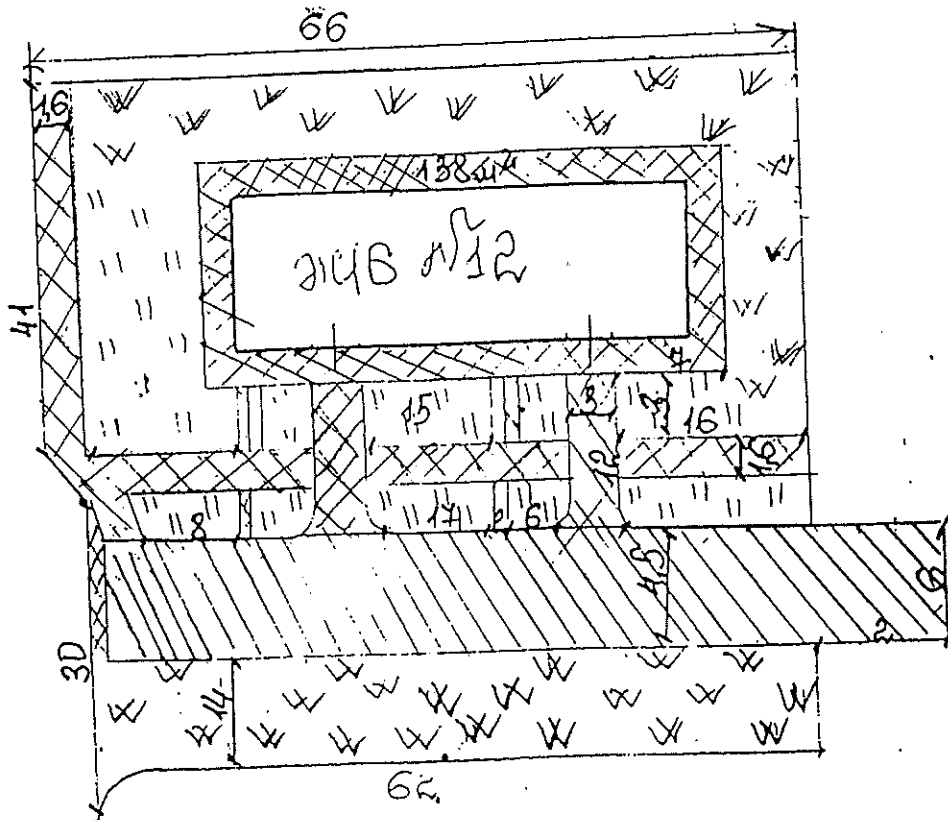

Умовні позначення	Площа кв.м	
//////////	291	тротуари, між дворові проїзди
\\\\\\\\\\\\\\\\\\\\	603	двори асфальтовані
wwwwww	2806	газони вуличні
	949	газони дворові

Перший заступник
голови адміністрації

В.Жуков

ЗАТВЕРДЖЕНО

розпорядженням Голосіївської
районної в місті Києві державної
адміністрації

26.04.11 № 546

План - схема
прибиральних площ прибудинкової території по вул. Лятошинського, 14А

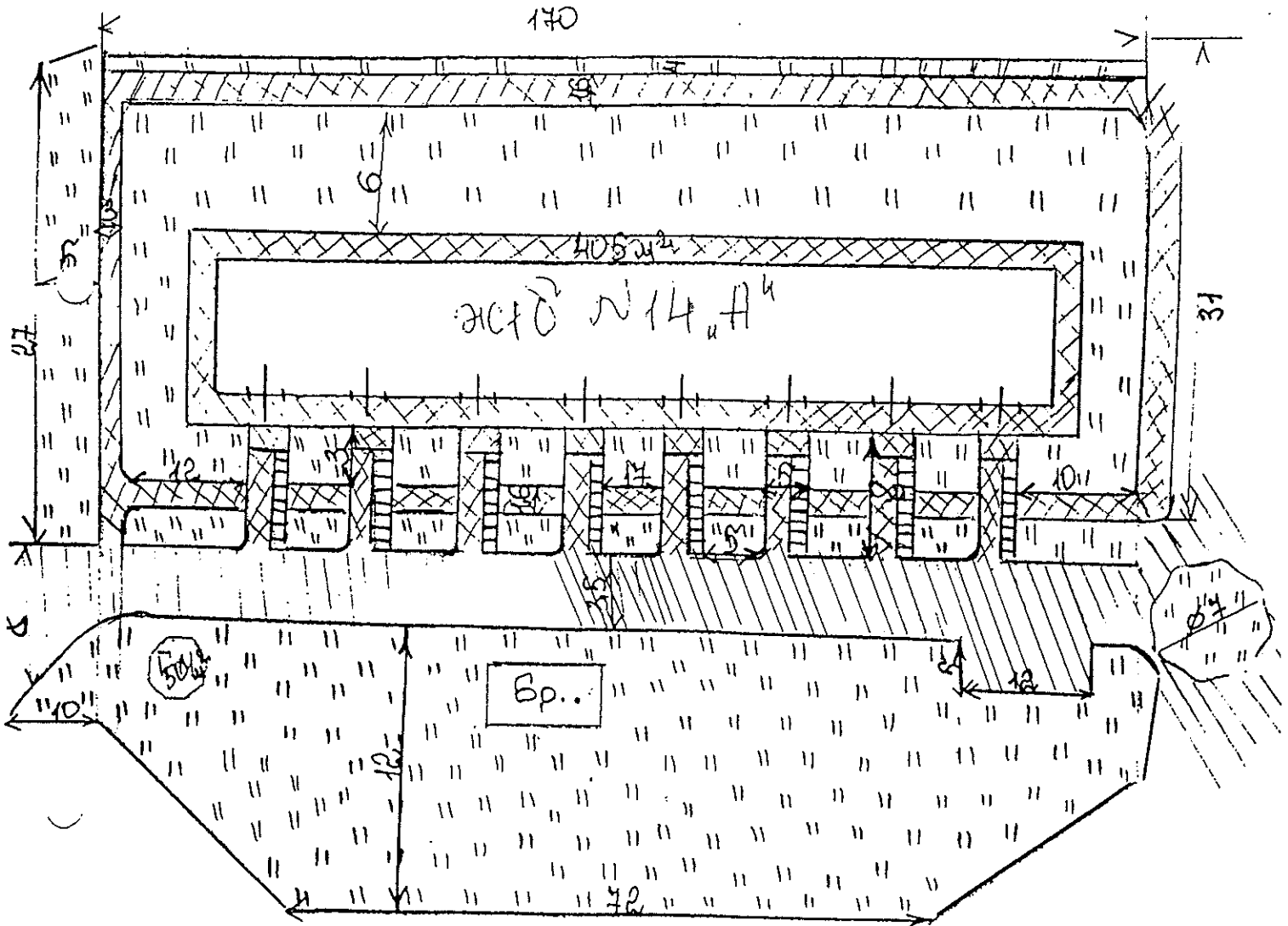

Умовні позначення	Площа кв.м	
///////	2399	тротуари, між дворові проїзди
////////	1764	двори асфальтовані
wwwww	0	газони вуличні
IIIIII	4833	газони дворові

Перший заступник
голови адміністрації

В.Жуков

ЗАТВЕРДЖЕНО

розпорядженням Голосіївської районної в місті Києві державної адміністрації

26.04.11 № 576

План - схема
прибиральних площ прибудинкової території по вул. Лятошинського, 14Б

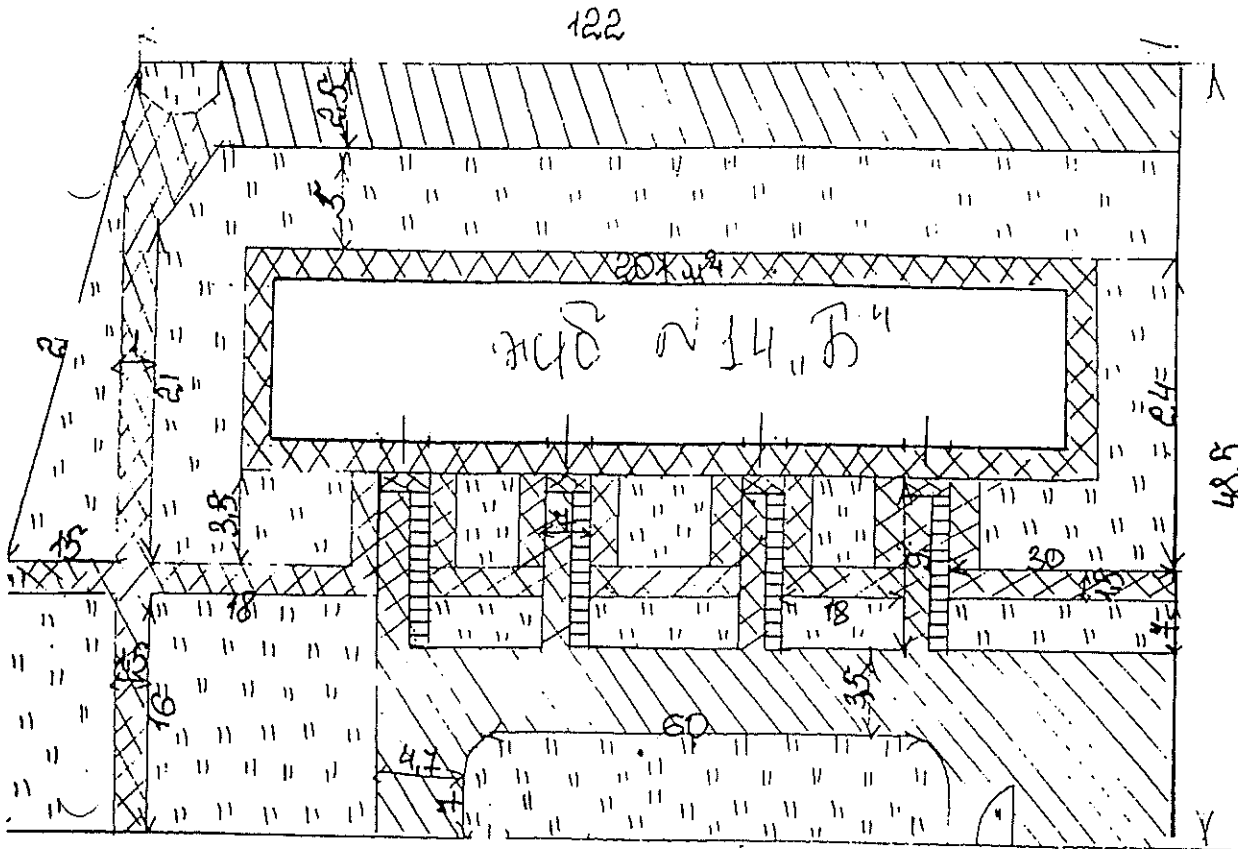

Умовні позначення	Площа кв.м	
//////	1801	тротуари, між дворові проїзди
\\\\\\\\\\\\\\\\	448	двори асфальтовані
wwwwww	0	газони вуличні
IIIIII	3491	газони дворові

Перший заступник
голови адміністрації

В.Жуков

ЗАТВЕРДЖЕНО

розпорядженням Голосіївської районної в місті Києві державної адміністрації

26.04.11 № 576

План - схема
прибиральних площ прибудинкової території по вул. Лятошинського, 18

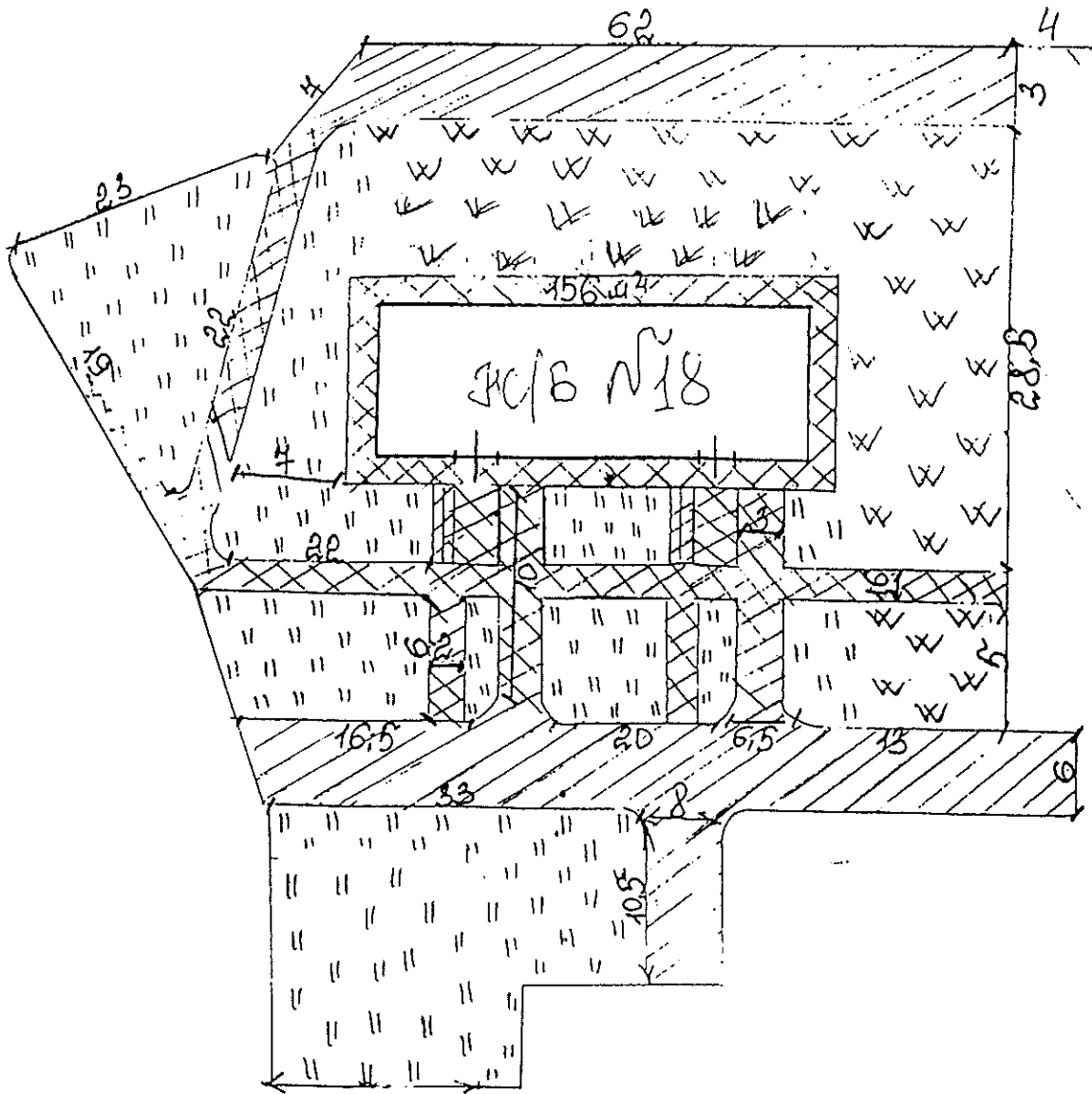

Умовні позначення	Площа кв.м	
//////	795	тротуари, між дворові проїзди
wwwwww	714	двори асфальтовані
wwwwww	1045	газони вуличні
II II II II	1667	газони дворові

Перший заступник
голови адміністрації

В.Жуков

ЗАТВЕРДЖЕНО

розпорядженням Голосіївської
районної в місті Києві державної
адміністрації

26.04.11 № 576

План - схема
прибиральних площ прибудинкової території по вул. Лятошинського, 18А

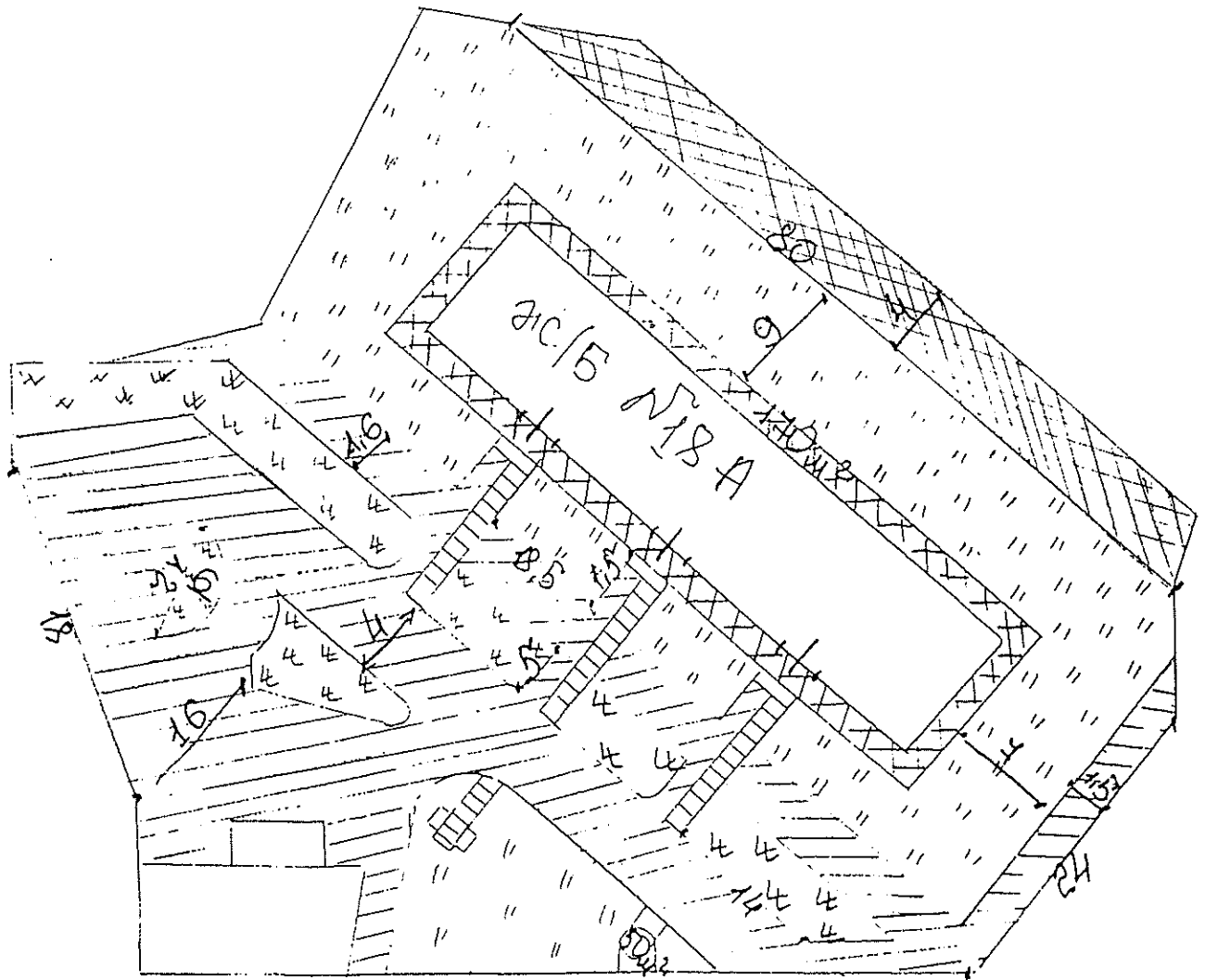

Умовні позначення	Площа кв.м	
///////	916	трогуари, між дворові проїзди
	590	двори асфальтовані
wwwww	1131	газони вуличні
IIIIII	3044	газони дворові

Перший заступник
голови адміністрації

В.Жуков

ЗАТВЕРДЖЕНО
розпорядженням Голосіївської
районної в місті Києві державної
адміністрації

26.04.11 № 546

План - схема
прибиральних площ прибудинкової території по вул. Лятошинського, 22

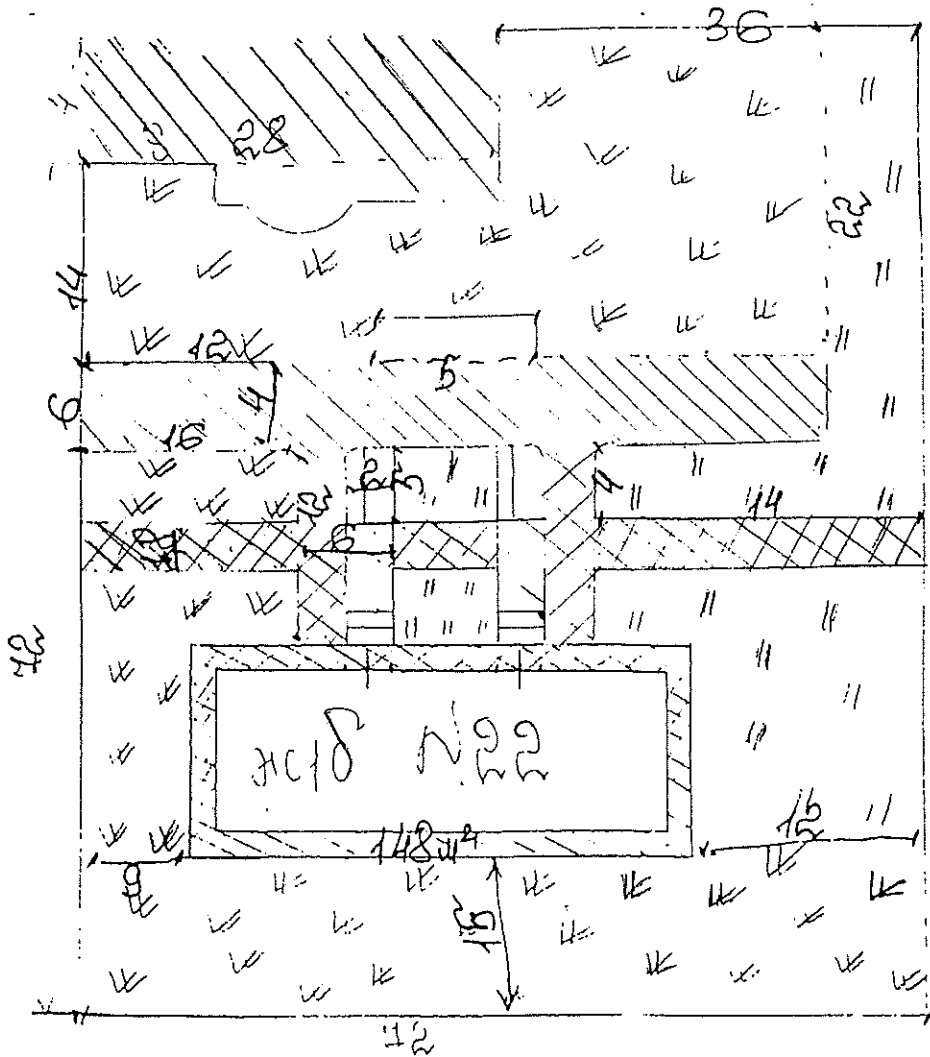

Умовні позначення	Площа кв.м	
//////	360	тротуари, між дворові проїзди
	463	двори асфальтовані
wwwww	1965	газони вуличні
	1093	газони дворові

Перший заступник
голови адміністрації

В.Жуков

ЗАТВЕРДЖЕНО

розпорядженням Голосіївської районної в місті Києві державної адміністрації

26.07.11 № 376

План - схема прибиральних площ прибудинкової території по вул. Лятошинського, 26А

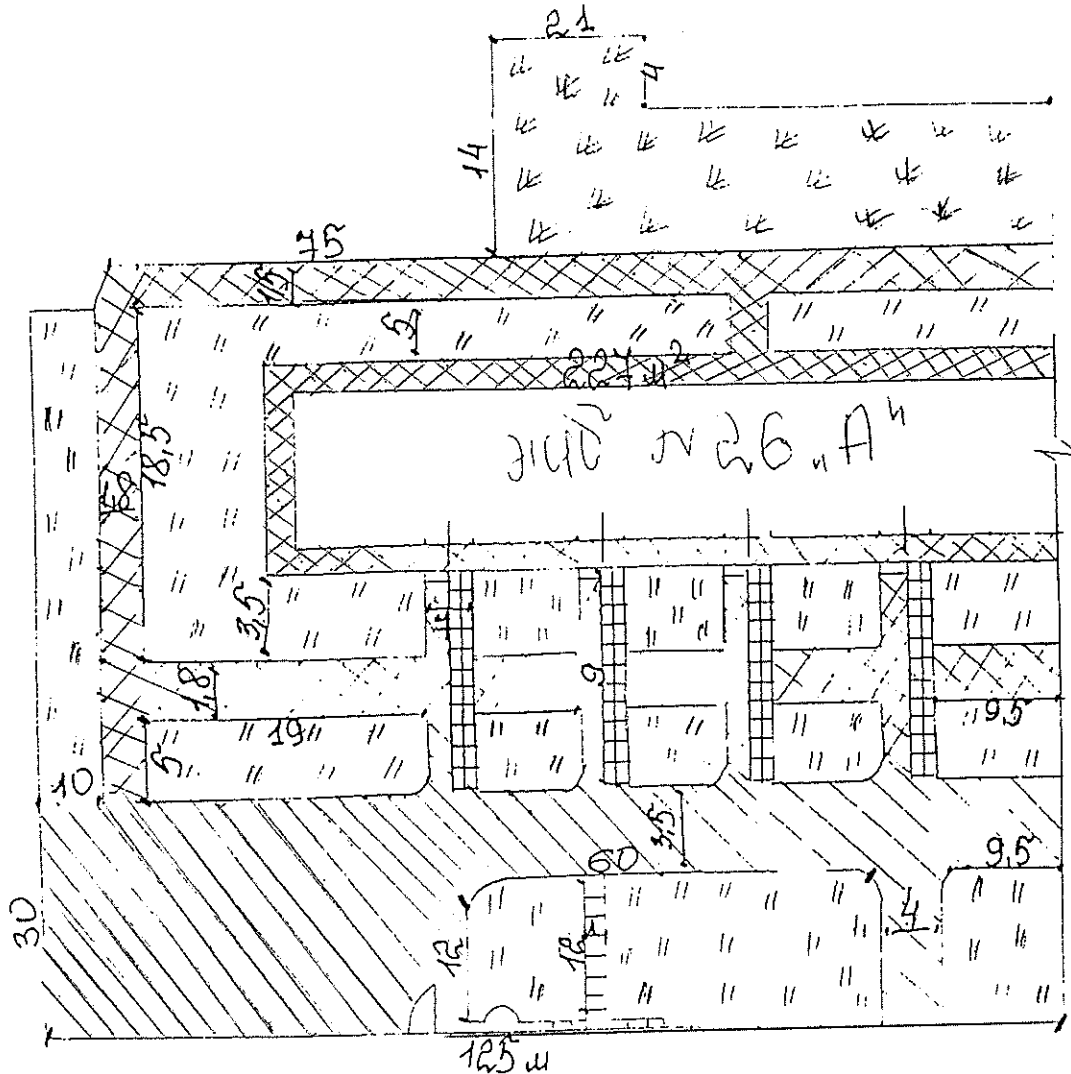

Умовні позначення	Площа кв.м	
//////////	1248	тротуари, між дворові проїзди
//////////	1087	двори асфальтовані
wwwwww	383	газони вуличні
	3367	газони дворові

Перший заступник
голови адміністрації



В.Жуков

ЗАТВЕРДЖЕНО
розпорядженням Голосіївської
районної в місті Києві державної
адміністрації

26.04.11 № 576

План - схема
прибиральних площ прибудинкової території по вул. Лятошинського, 28

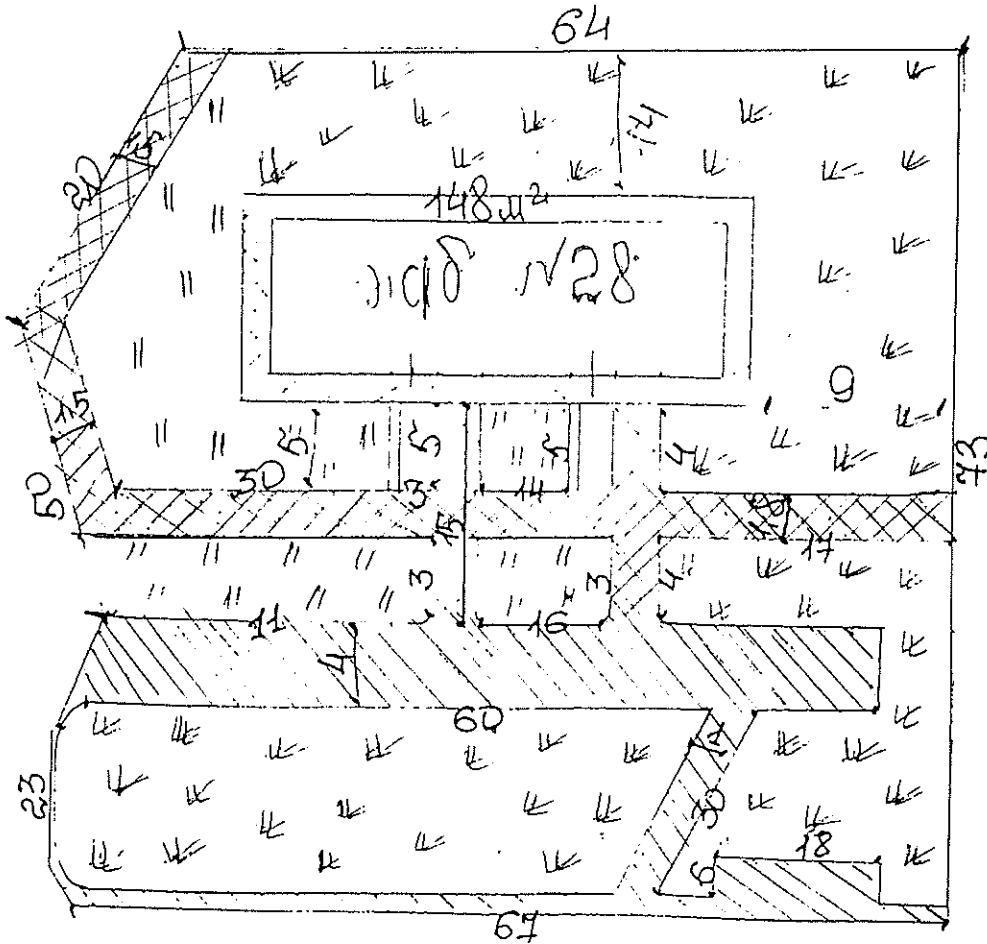

Умовні позначення	Площа кв.м	
//////	550	тротуари, між дворові проїзди
	698	двори асфальтовані
wwwww	2406	газони вуличні
IIIIII	648	газони дворові

Перший заступник
голови адміністрації

В.Жуков

ЗАТВЕРДЖЕНО
розпорядженням Голосіївської
районної в місті Києві державної
адміністрації

26.04.11 № 576

План - схема
прибиральних площ прибудинкової території по вул. Якубовського, 2

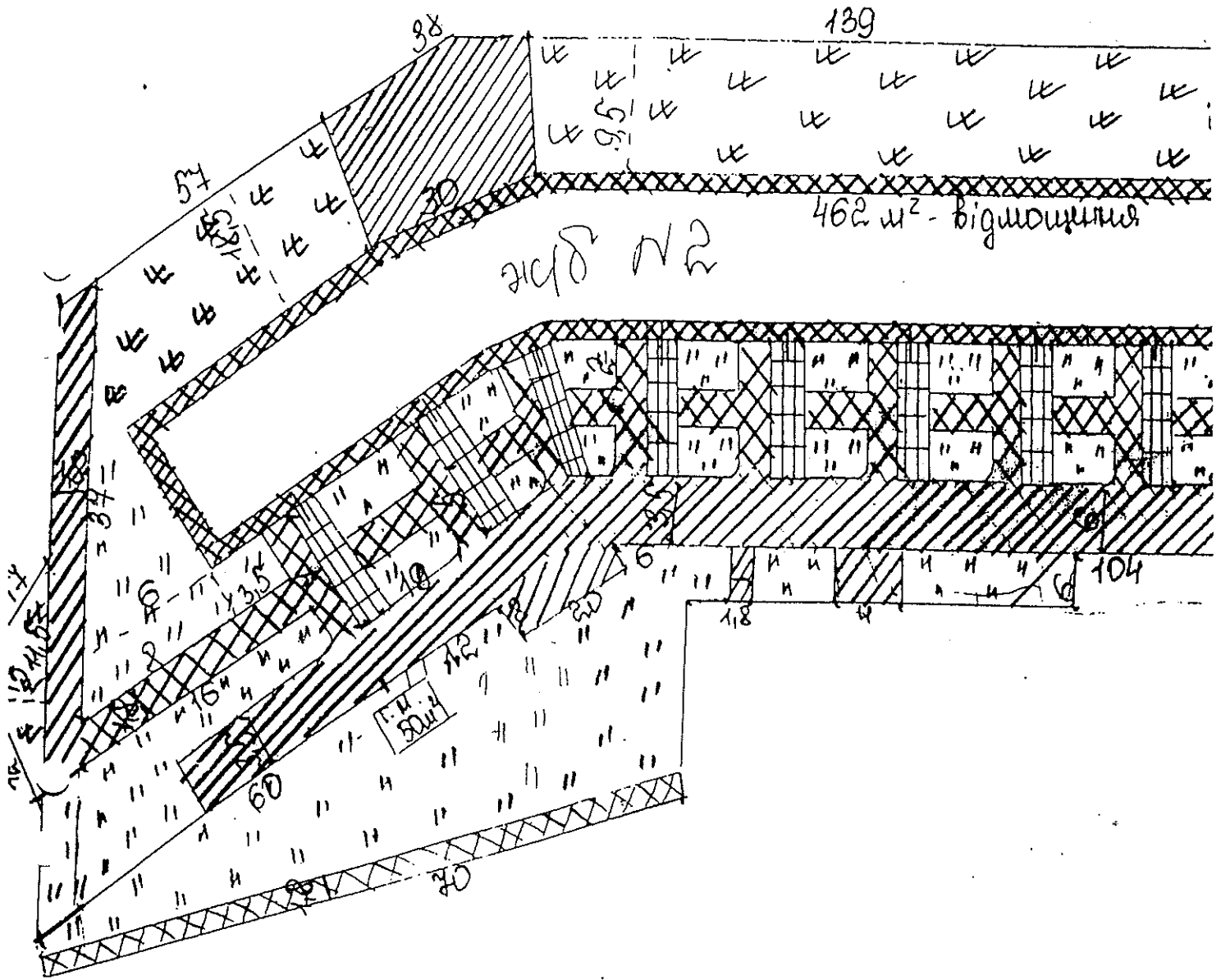

Умовні позначення	Площа кв.м	
///////	1811	тротуари, між дворові проїзди
	1659	двори асфальтовані
wwwwww	5015	газони вуличні
	4117	газони дворові

Перший заступник
голови адміністрації

В.Жуков

ЗАТВЕРДЖЕНО

розпорядженням Головісїївської
районної в мїсті Києві державної
адміністрації

26.07.11 № 576

План - схема
прибиральних площ прибудинкової територїї по вул. Якубовського, 2А

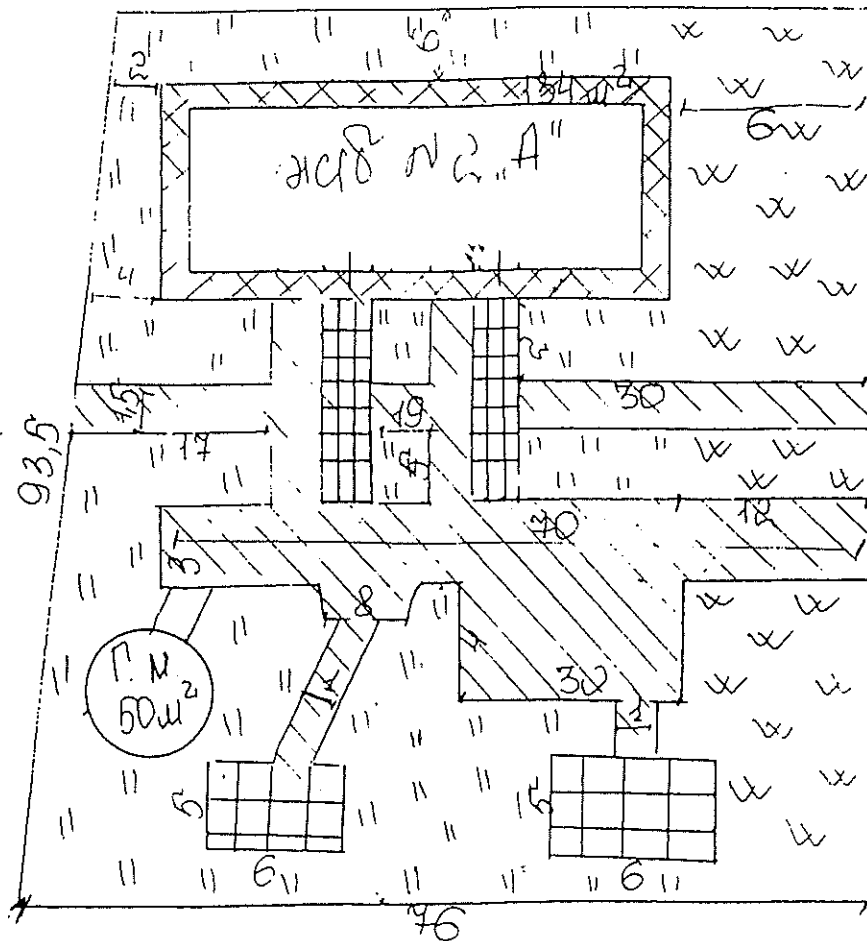

Умовні позначення	Площа кв.м	
//////////	606	тротуари, між дворові проїзди
//////////	1043	двори асфальтовані
wwwwww	357	газони вуличні
	1319	газони дворові

Перший заступник
голови адміністрації

В.Жуков

ЗАТВЕРДЖЕНО

розпорядженням Голосіївської
районної в місті Києві державної
адміністрації

26.04.11 № 546

План - схема
прибиральних площ прибудинкової території по вул. Якубовського, 3

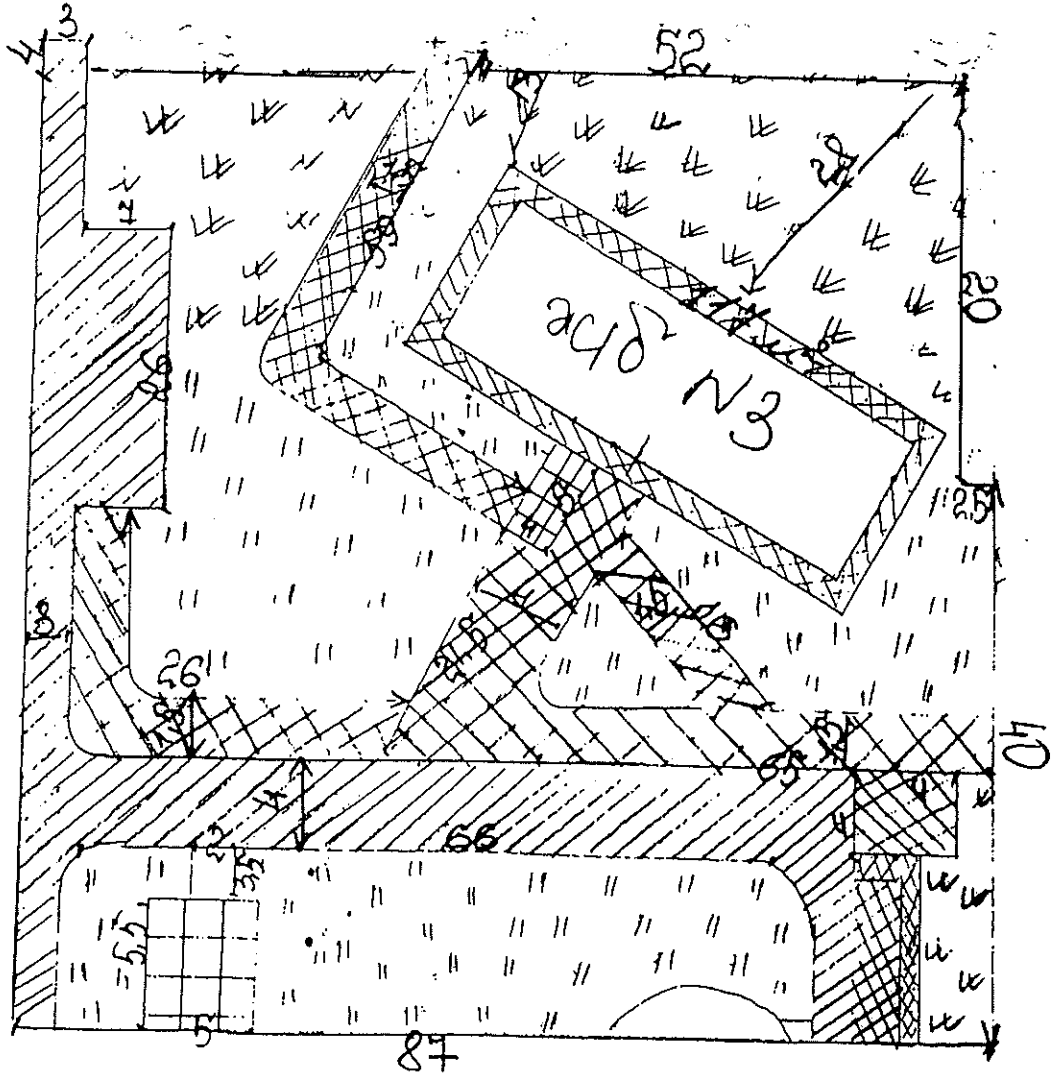

Умовні позначення	Площа кв.м	
////////////////	514	тротуари, між дворові проїзди
\\\\\\\\\\\\\\\\\\\\	1139	двори асфальтовані
wwwwww	0	газони вуличні
II II II II	4685	газони дворові

Перший заступник
голови адміністрації

В.Жуков

ЗАТВЕРДЖЕНО
розпорядженням Голосіївської
районної в місті Києві державної
адміністрації

26.07.11 № 576

План - схема
прибиральних площ прибудинкової території по вул. Якубовського, 4 (1 під.)

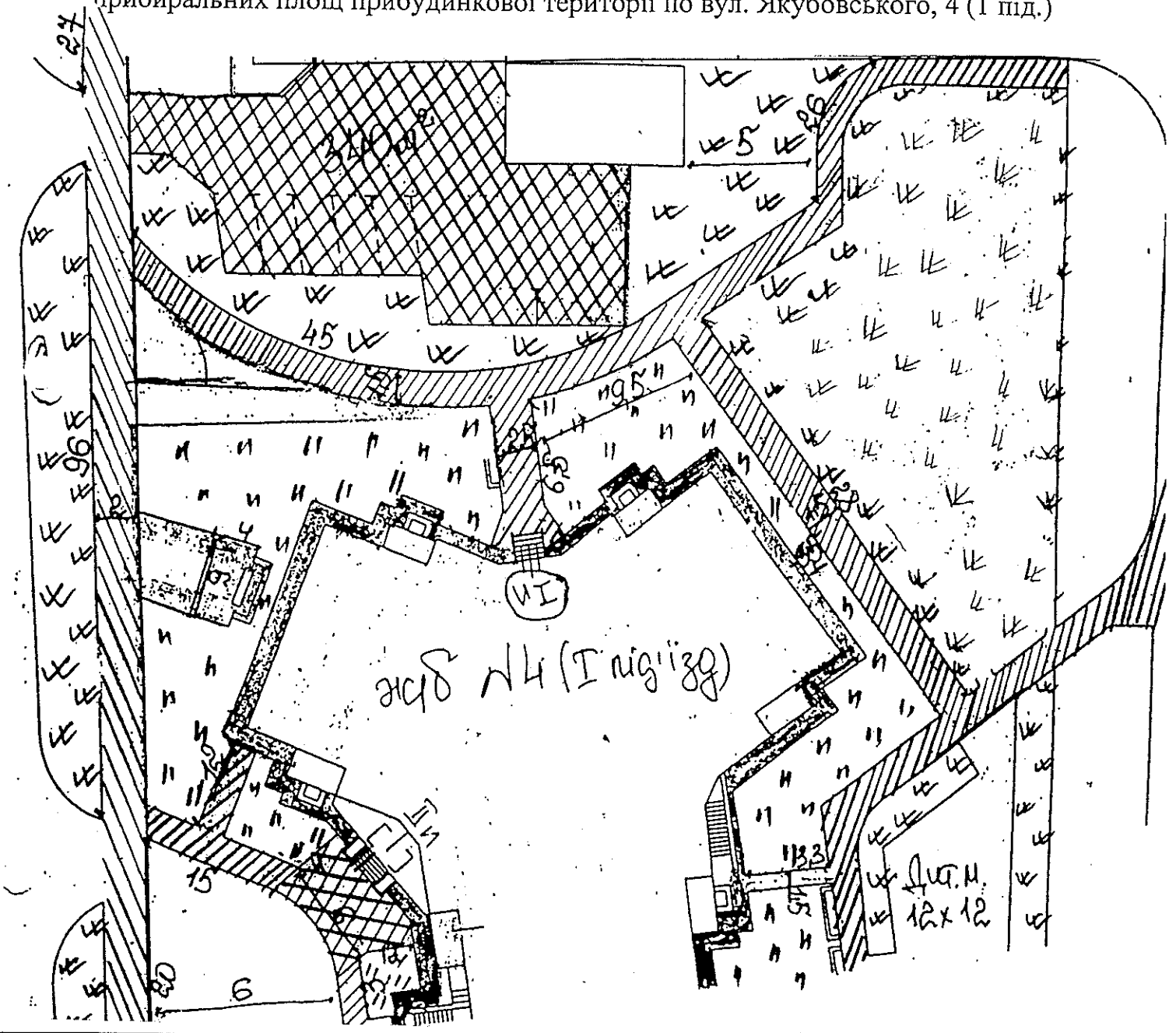

Умовні позначення	Площа кв.м	
////	524	тротуари, між дворові проїзди
	879	двори асфальтовані
wwww	378	газони вуличні
	601	газони дворові

Перший заступник
голови адміністрації

В.Жуков

ЗАТВЕРДЖЕНО
розпорядженням Голосіївської
районної в місті Києві державної
адміністрації

26.04.11 № 546

План - схема
прибиральних площ прибудинкової території по вул. Якубовського, 4 (2 під.)

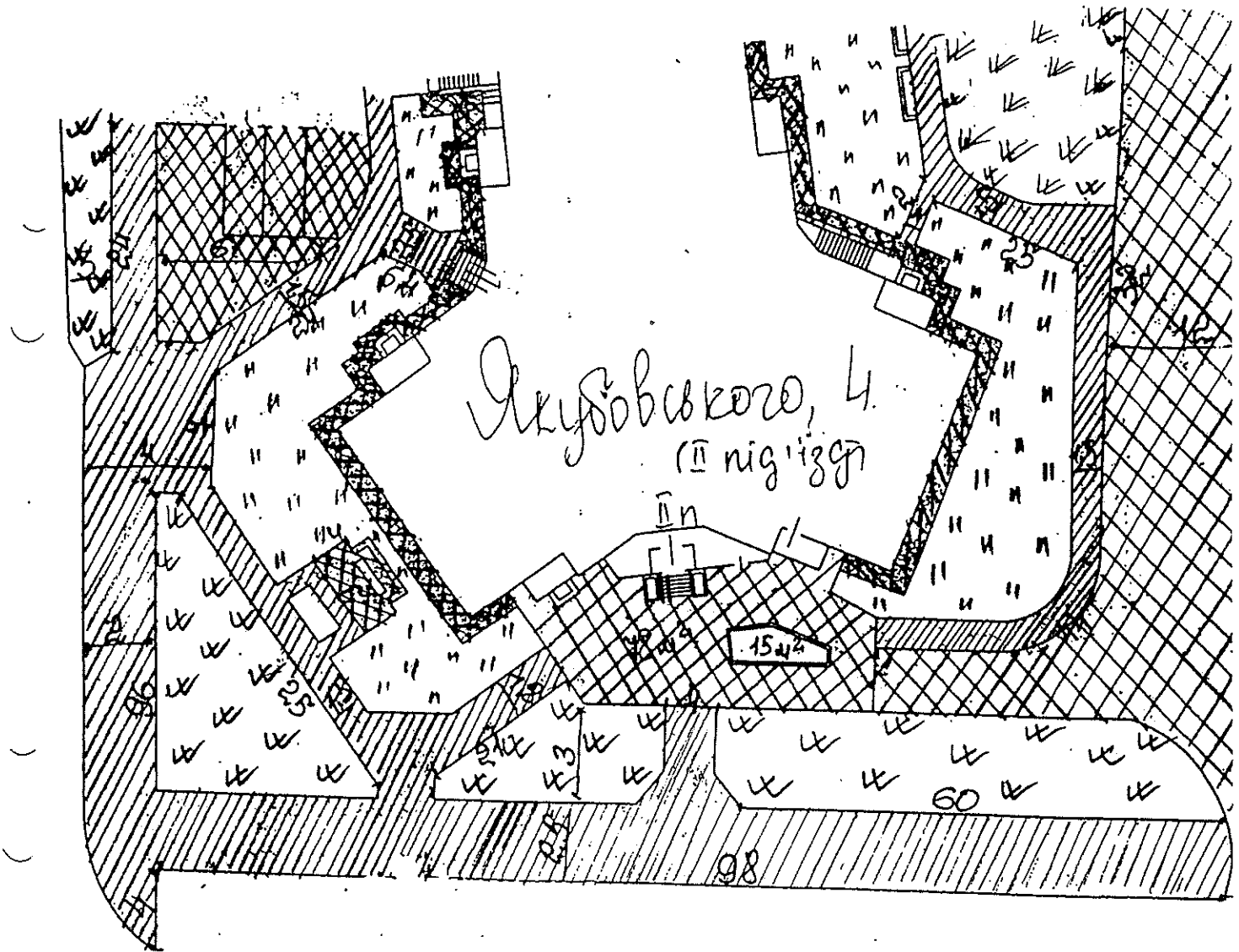

Умовні позначення	Площа кв.м	
IIIIIIIIII	338	тротуари, між дворові проїзди
IIIIIIIIII	906	двори асфальтовані
wwwwww	502	газони вуличні
II II II II II	1862	газони дворові

Перший заступник
голови адміністрації

В.Жуков

ЗАТВЕРДЖЕНО

розпорядженням Голосіївської районної в місті Києві державної адміністрації

26.04.11 № 576

План - схема
прибиральних площ прибудинкової території по вул. Якубовського, 5

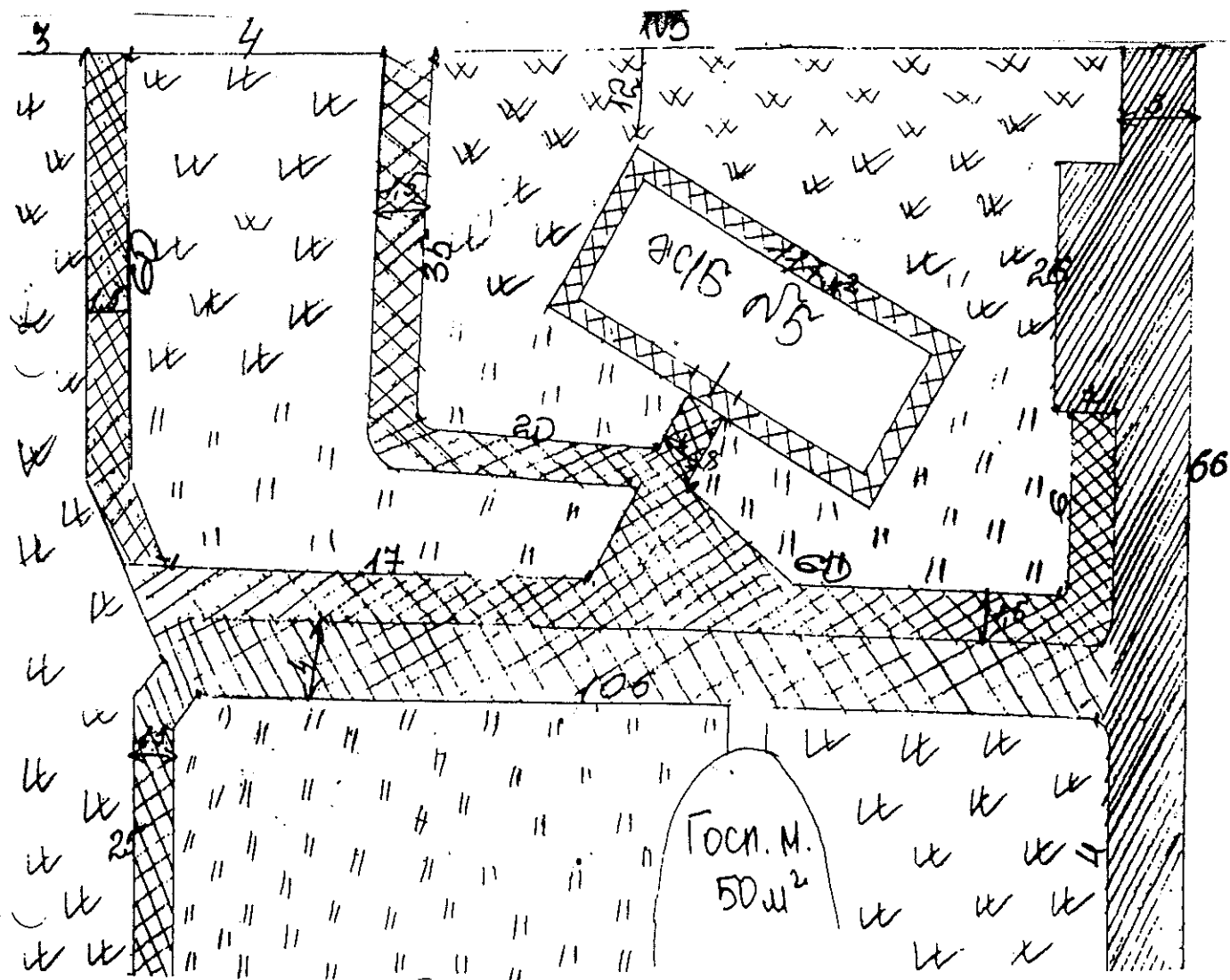

Умовні позначення	Площа кв.м	
////////////////	588	тротуари, між дворові проїзди
////////////////	868	двори асфальтовані
wwwwww	0	газони вуличні
II II II II II	5707	газони дворові

Перший заступник
голови адміністрації

В. Жуков

ЗАТВЕРДЖЕНО
 розпорядженням Голоосіївської
 районної в місті Києві державної
 адміністрації
26.04.11 № 546

План - схема
 прибиральних площ прибудинкової території по вул. Якубовського, 7

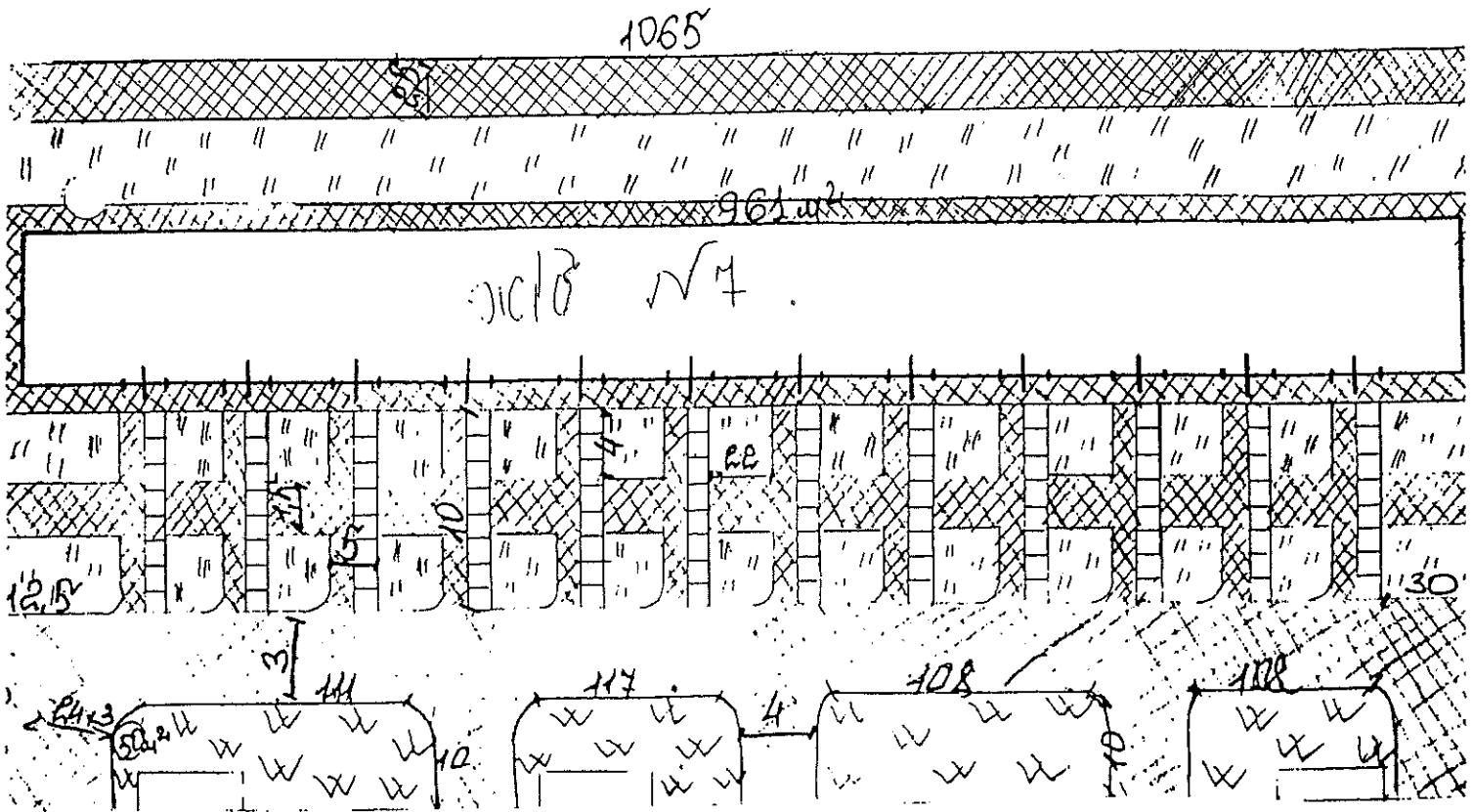

Умовні позначення	Площа кв.м	
//////////	2951	тротуари, між дворові проїзди
//////////	3939	двори асфальтовані
wwwwww	0	газони вуличні
II II II II II	16410	газони дворові

Перший заступник
 голови адміністрації

В. Жуков

ЗАТВЕРДЖЕНО
 розпорядженням Голосіївської
 районної в місті Києві державної
 адміністрації
26.04.11 № 346

План - схема
 прибиральних площ прибудинкової території по вул. Якубовського, 11

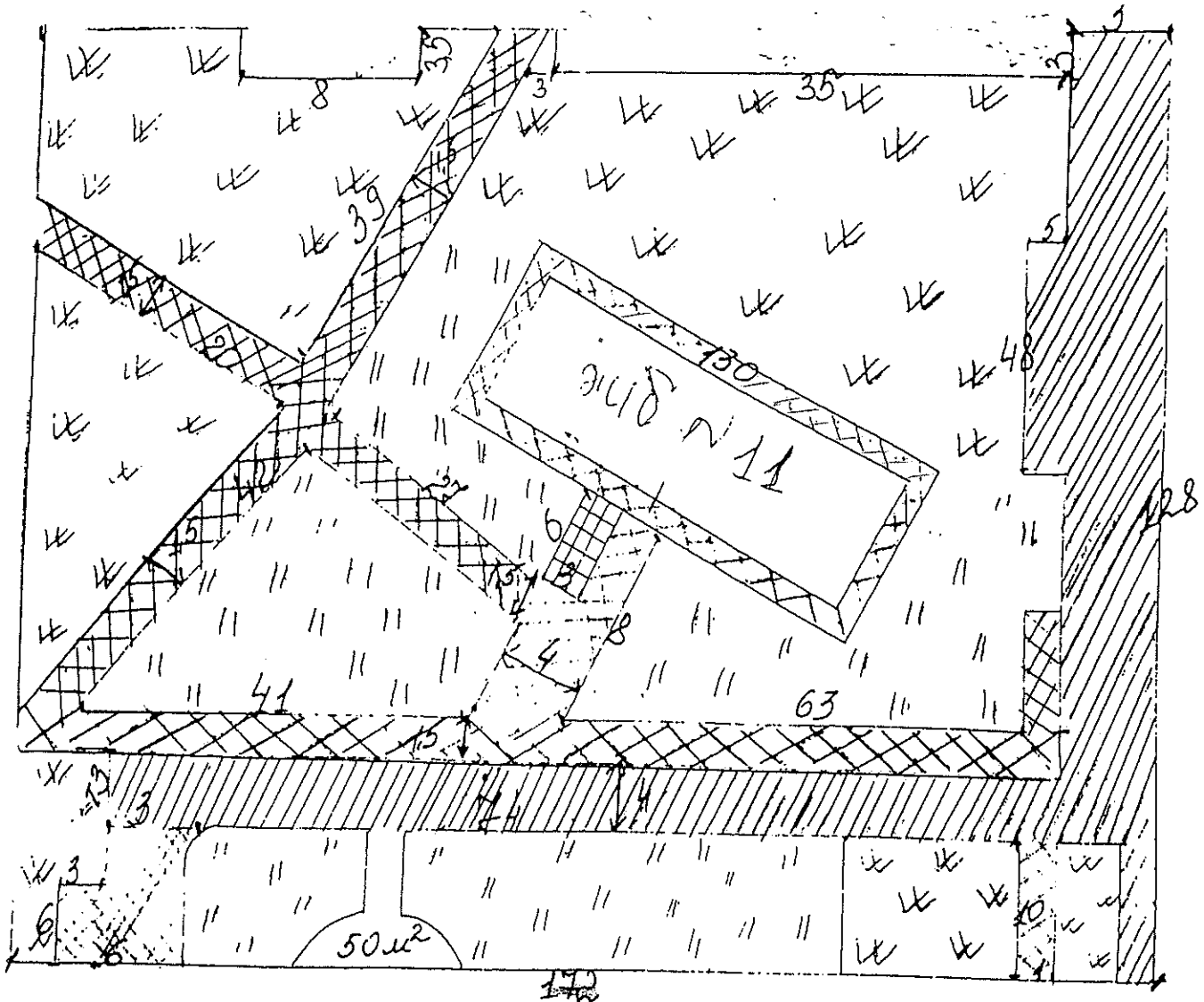

Умовні позначення	Площа кв.м	
//////	527	тротуари, між дворові проїзди
	1009	двори асфальтовані
wwwwww	2123	газони вуличні
IIIIII	2314	газони дворові

Перший заступник
 голови адміністрації

В.Жуков

Затверджено
 розпорядженням Голосіївської
 районної в місті Києва державної
 адміністрації
26.07.11 № 576

План-схема
 прибиральних площ прибудинкової території
 по проспекту Науки 98

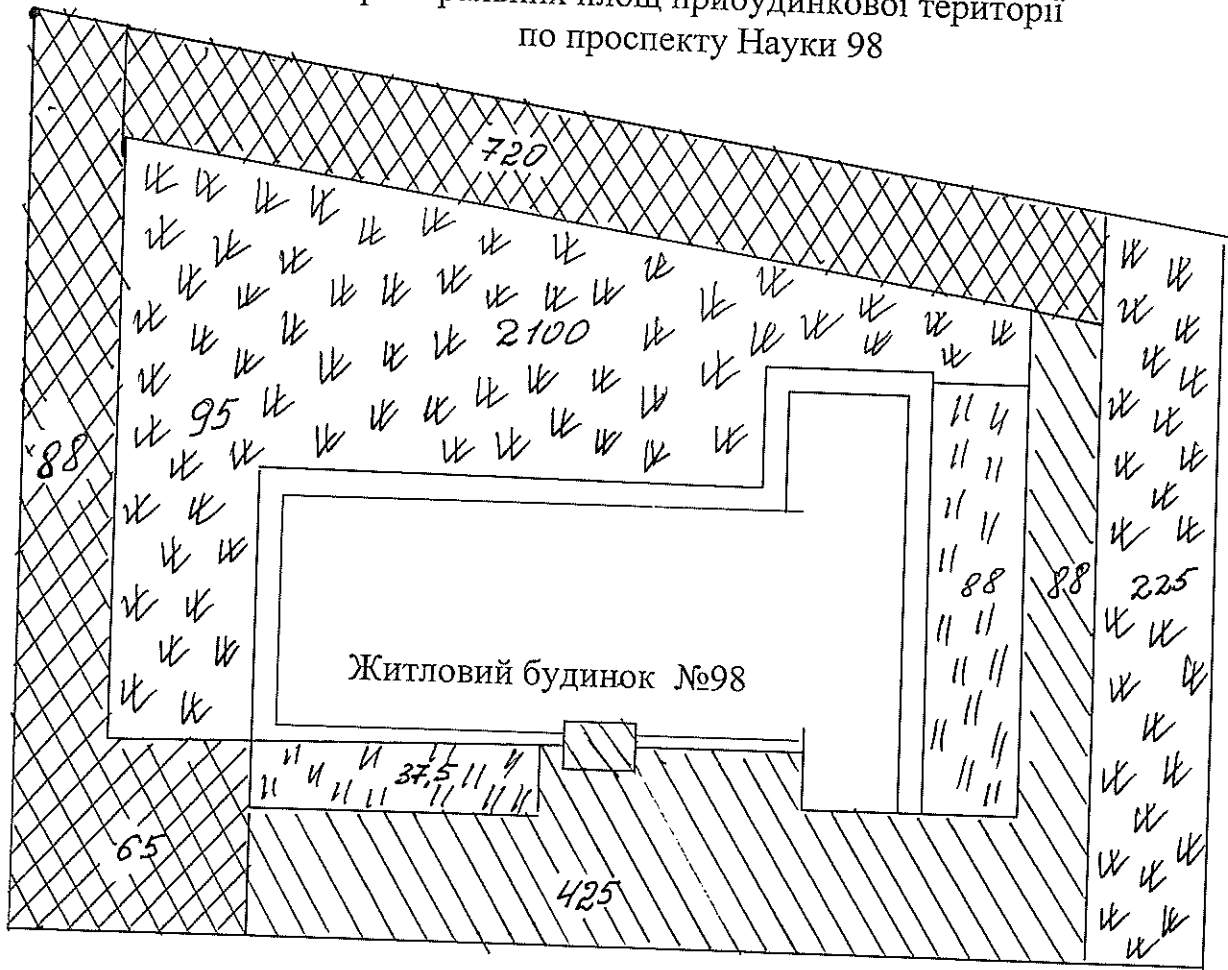

Умовні позначення	Площа кв.м	
//////////	513	тротуари, між дворові проїзди
//////////	958	двори асфальтовані
wwwwwww	2819	газони вуличні
П П П П П	125,5	газони дворові

Перший заступник
 голови адміністрації

(Signature)

В.Жуков

ЗАТВЕРДЖЕНО:

розпорядженням Голосіївської районної
в місті Києві державної адміністрації

26.04.11 № 576

План-схема
прибиральних площ прибудинкової території
по вул. Дубініна, №16

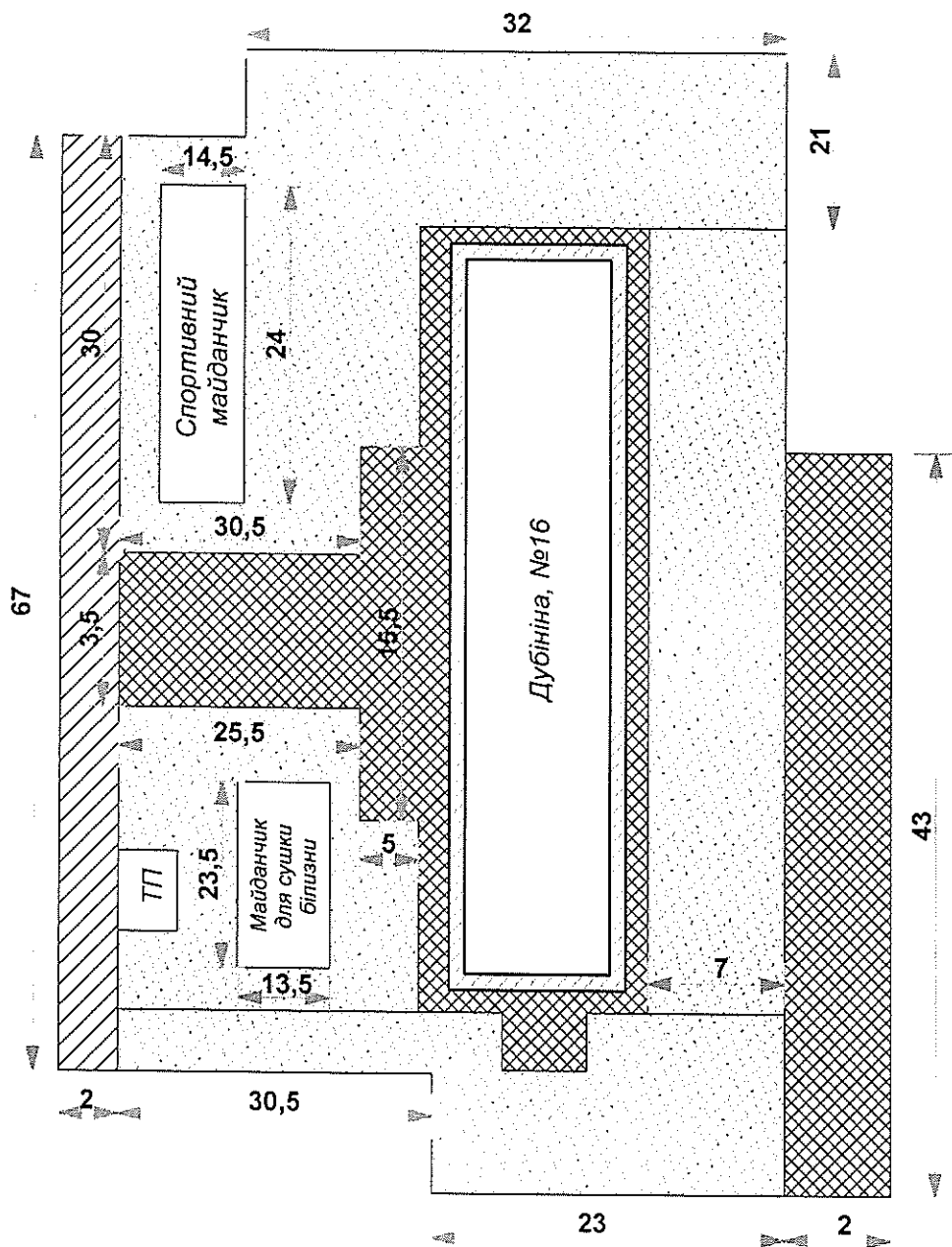

Умовні позначення	Площа, кв.м	
	70	тротуари, міждворові проїзди
	400	двори асфальтовані
	1952	газони вуличні
	1322	газони дворіві

Перший заступник
голови адміністрації

В.Жуков

ЗАТВЕРДЖЕНО:



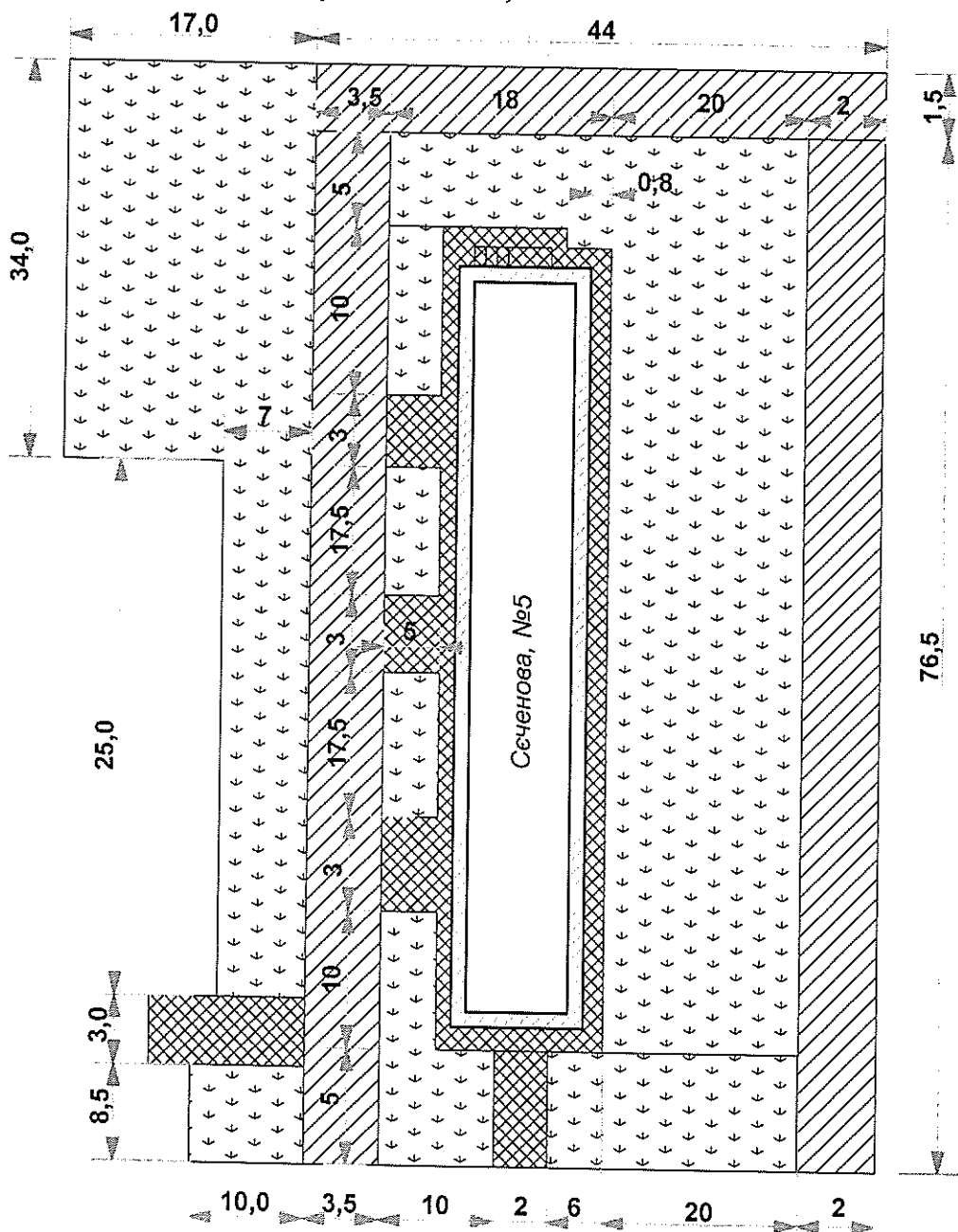

розпорядженням Голосіївської районної
в місті Києві державної адміністрації

26.07.11 № 576

План-схема
прибиральних площ прибудинкової території
по вул. Сеченова, №5

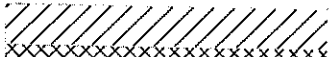

Умовні позначення Площа, кв.м

	333	тротуари, міждворові проїзди
	413	двори асфальтовані
	1520	газони вуличні
	1289	газони дворові

Перший заступник
голови адміністрації

В.Жуков

ЗАТВЕРДЖЕНО:

розпорядженням Голосіївської районної
в місті Києві державної адміністрації

26.04.11 № 576

План-схема
прибиральних площ прибудинкової території
по вул. Ломоносова, №34 корпус 2

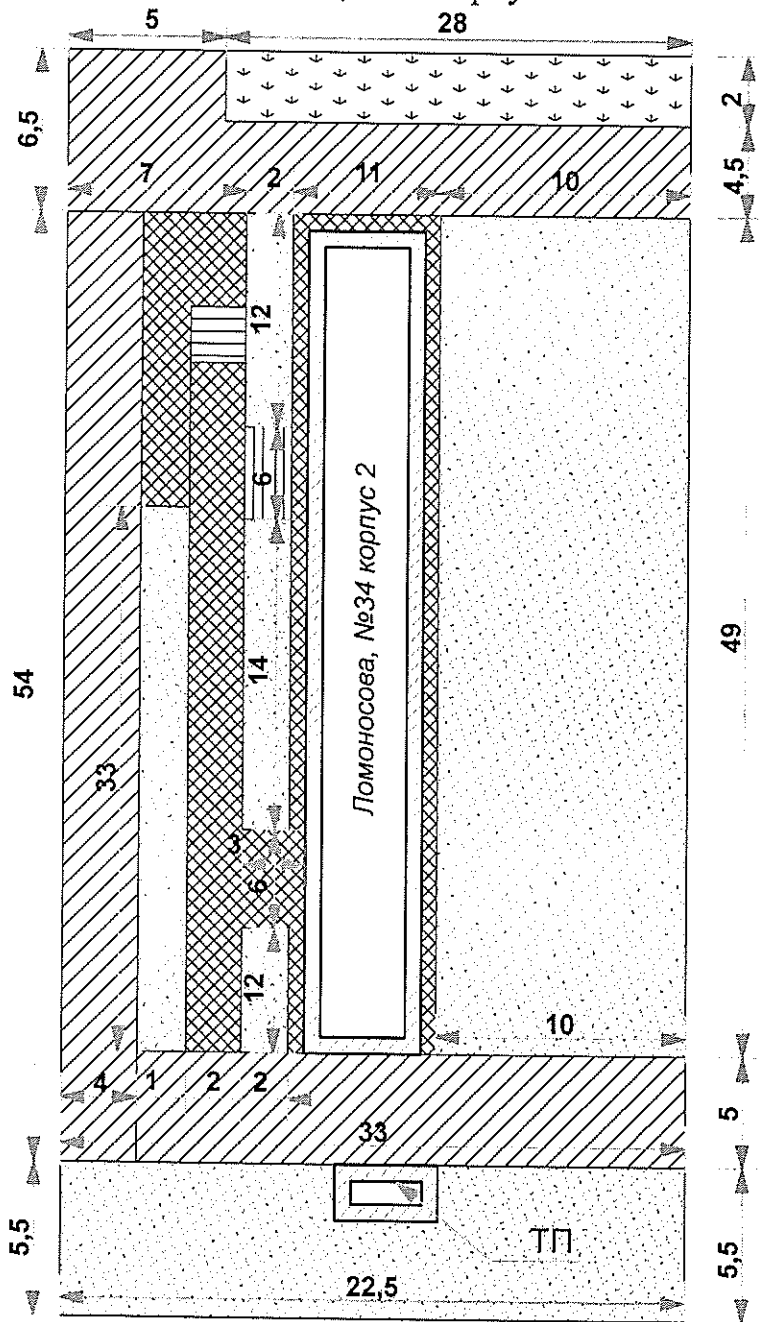

Умовні позначення Площа, кв.м

	548	тротуари, міждворові проїзди
	308	двори асфальтовані
	614	газони вуличні
	176	газони дворові

Перший заступник
голови адміністрації

В.Жуков

Затверджено
розпорядженням Голосіївської
районної в місті Києва державної
адміністрації

26.07.11 № 546

План-схема
прибиральних площ прибудинкової території
по проспекту Науки 102

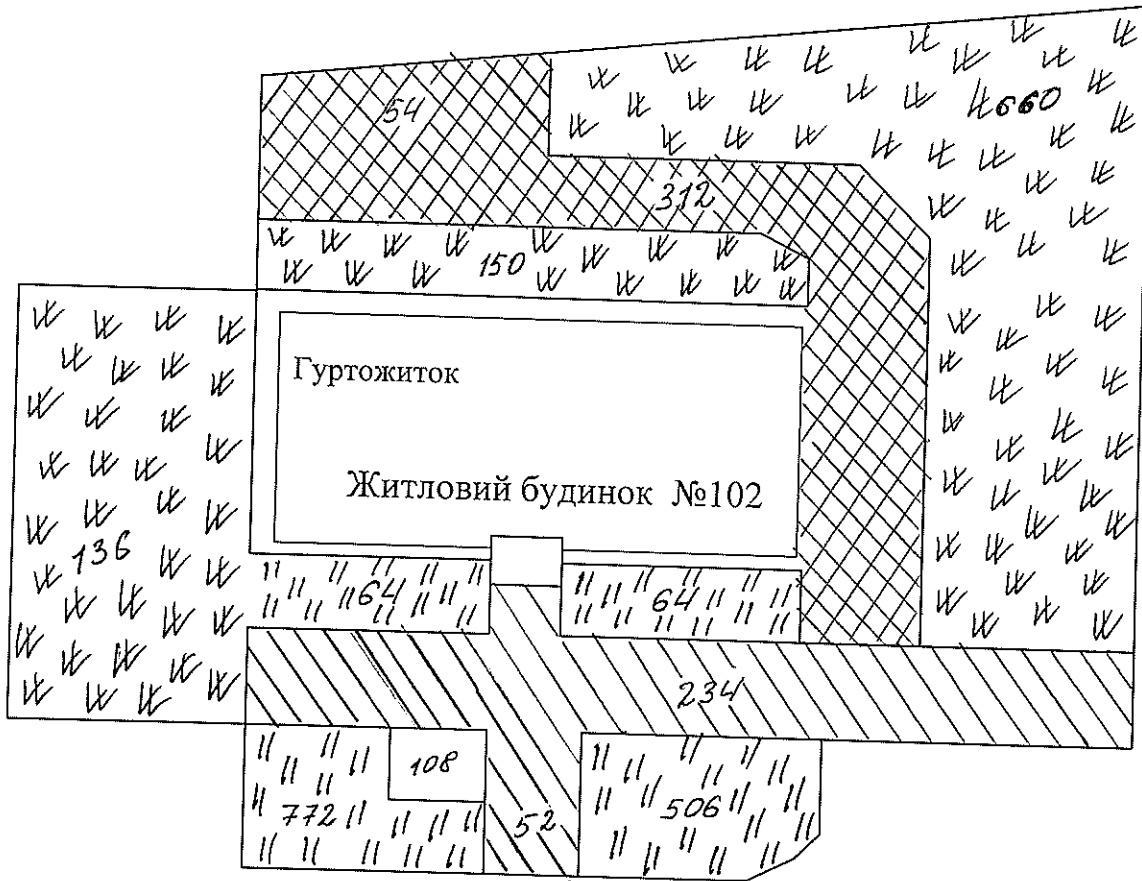

Умовні позначення	Площа кв.м	
//////////	304	тротуари, між дворові проїзди
//////////	384	двори асфальтовані
wwwwww	952	газони вуличні
П П П П П	1406	газони дворові

Перший заступник
голови адміністрації

В.Жуков

Затверджено
 розпорядженням Голосіївської
 районної в місті Києва державної
 адміністрації
 26.04.11 № 546

План-схема
 прибиральних площ прибудинкової території
 по проспекту Науки 96

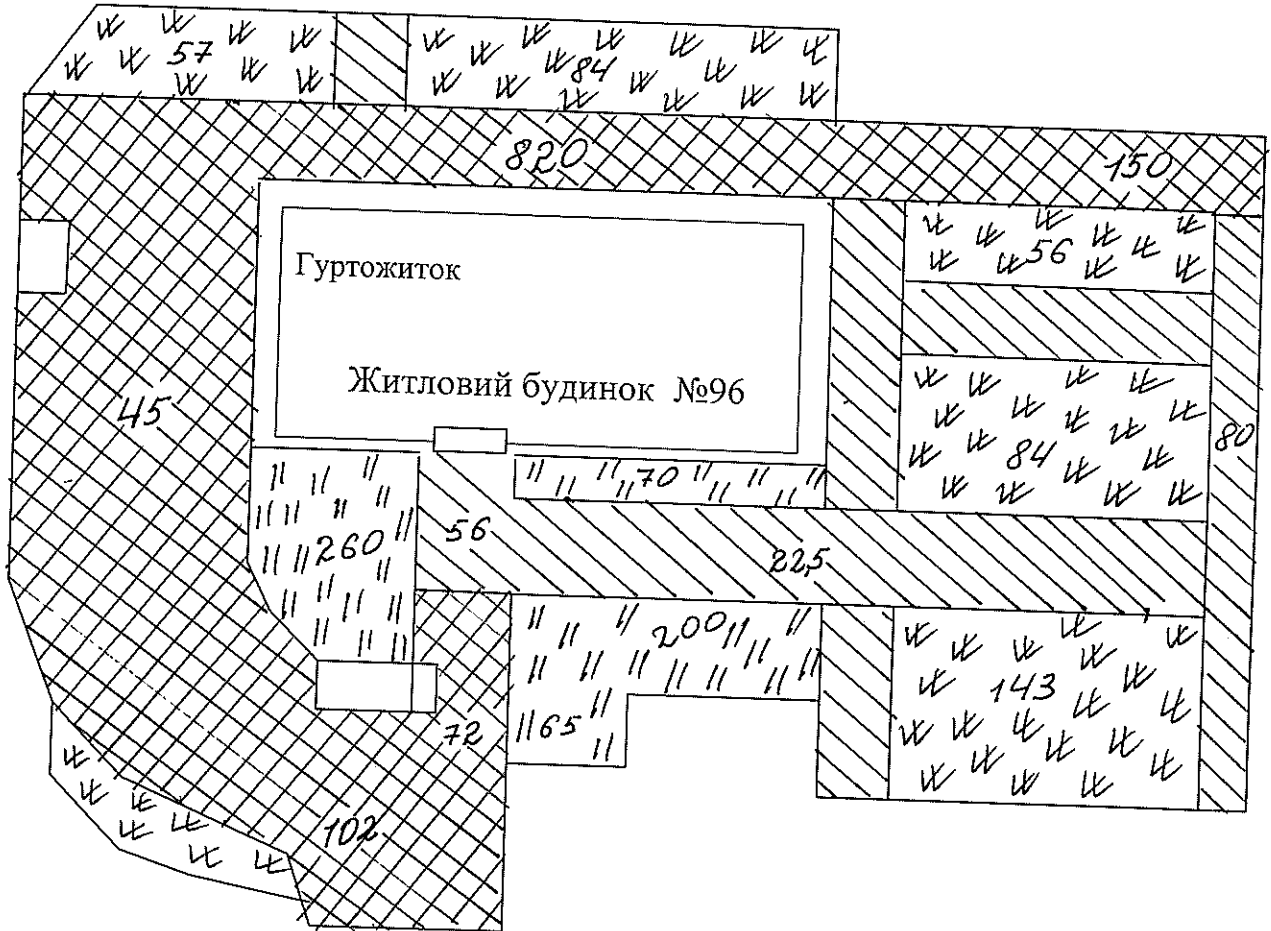

Умовні позначення	Площа кв.м	
//////////	312,5	тротуари, між дворові проїзди
//////////	1240	двори асфальтовані
wwwwww	520	газони вуличні
IIIIII	611	газони дворові

Перший заступник
 голови адміністрації

<

В.Жуков

ЗАТВЕРДЖЕНО
 розпорядженням Голосіївської
 районної в місті Києві державної
 адміністрації
 26.04.11 № 546

План – схема
 прибиральних площ прибудинкової території по вул. Яна, 2

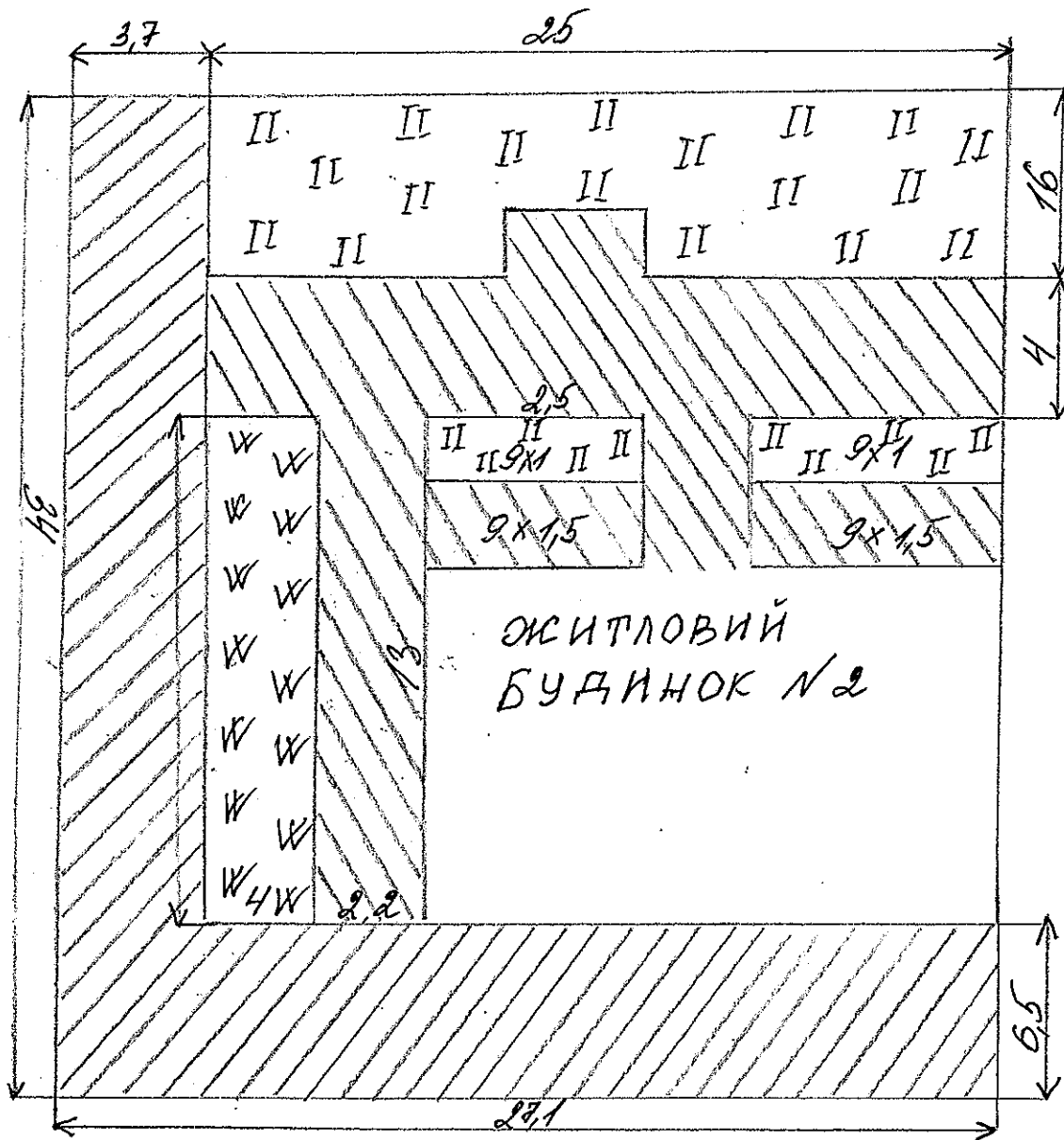

Умовні позначення	Площа кв.м.	
////////////////	306,0	тротуари, між дворові проїзди
\\\\\\\\\\\\\\\\\\\\	126,0	двори асфальтовані
wwwww	56,0	газони вуличні
II II II II	418,0	газони дворові

Перший заступник
 голови адміністрації

В.Жуков

ЗАТВЕРДЖЕНО

розпорядженням Голосіївської
районної в місті Києві державної
адміністрації

26.04.11 № 576

План – схема
прибиральних площ прибудинкової території по вул. Саксаганського, 79



Умовні позначення	Площа кв.м.	
//////////	-	тротуари, між дворові проїзди
//////////	1278,84	двори асфальтовані
wwwww	-	газони вуличні
II II II II	496,31	газони дворові

Перший заступник
голови адміністрації

В.Жуков

ЗАТВЕРДЖЕНО

розпорядженням Голосіївської районної в місті Києві державної адміністрації

26.04.11 № 546

План – схема
прибиральних площ прибудинкової території по вул. Паньківська, 20

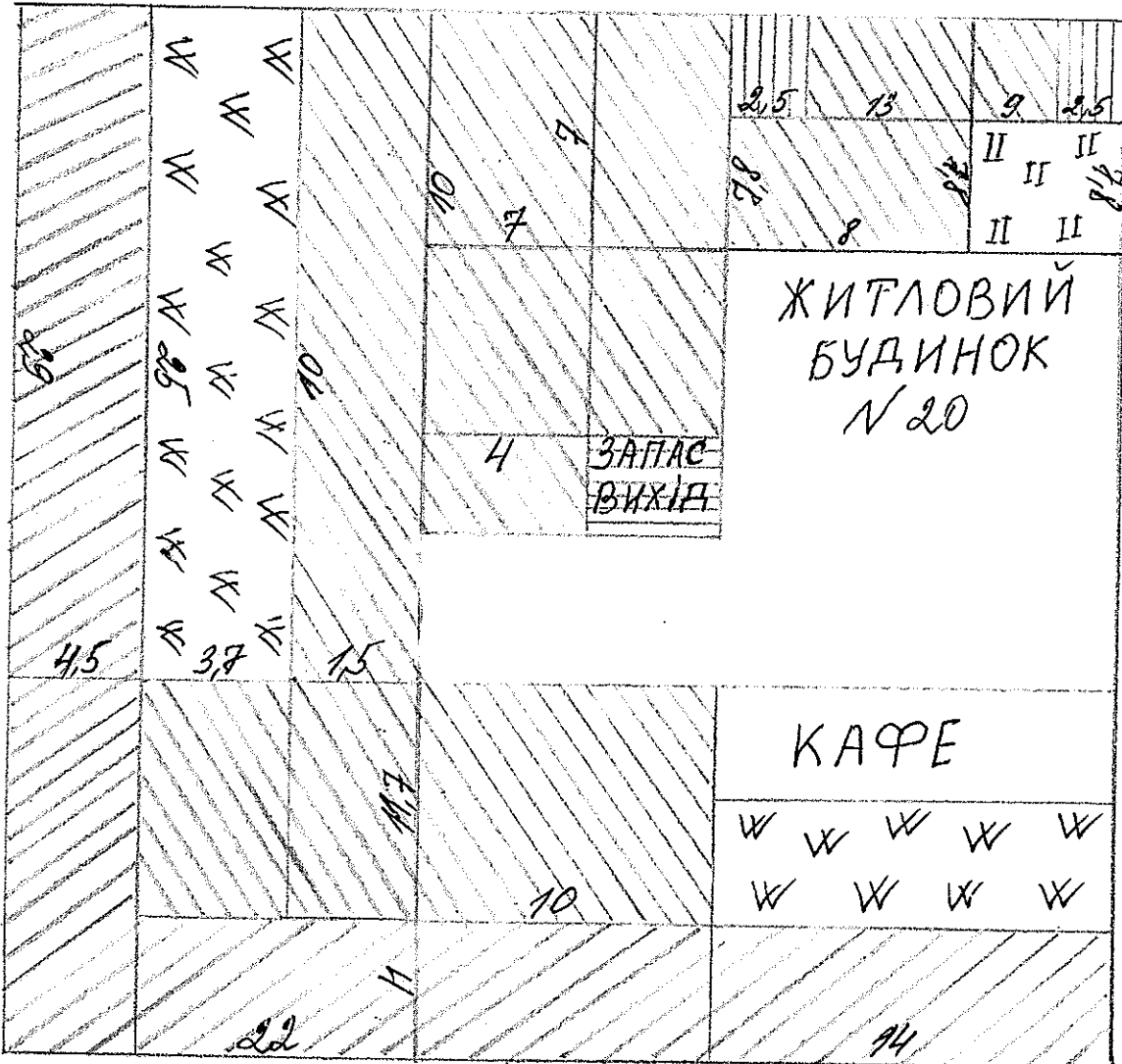

Умовні позначення	Площа кв.м.	
////////////////	1006,75	тротуари, між дворові проїзди
////////////////	127,0	двори асфальтовані
wwwww	127,0	газони вуличні
П П П П	70,2	газони дворові

Перший заступник
голови адміністрації

В.Жуков

ЗАТВЕРДЖЕНО
 розпорядженням Голосіївської
 районної в місті Києві державної
 адміністрації
 26.07.11 № 546

План – схема
 прибиральних площ прибудинкової території по вул. Саксаганського, 81



Умовні позначення	Площа кв.м.	
//////////	-	тротуари, між дворові проїзди
//////////	578,27	двори асфальтовані
wwwww	-	газони вуличні
II II II II	168,04	газони дворові

Перший заступник
 голови адміністрації

В.Жуков

ЗАТВЕРДЖЕНО

розпорядженням Голосіївської
районної в місті Києві державної
адміністрації

26.07.11 № 576

План – схема
прибиральних площ прибудинкової території по вул. Тарасівська, 42

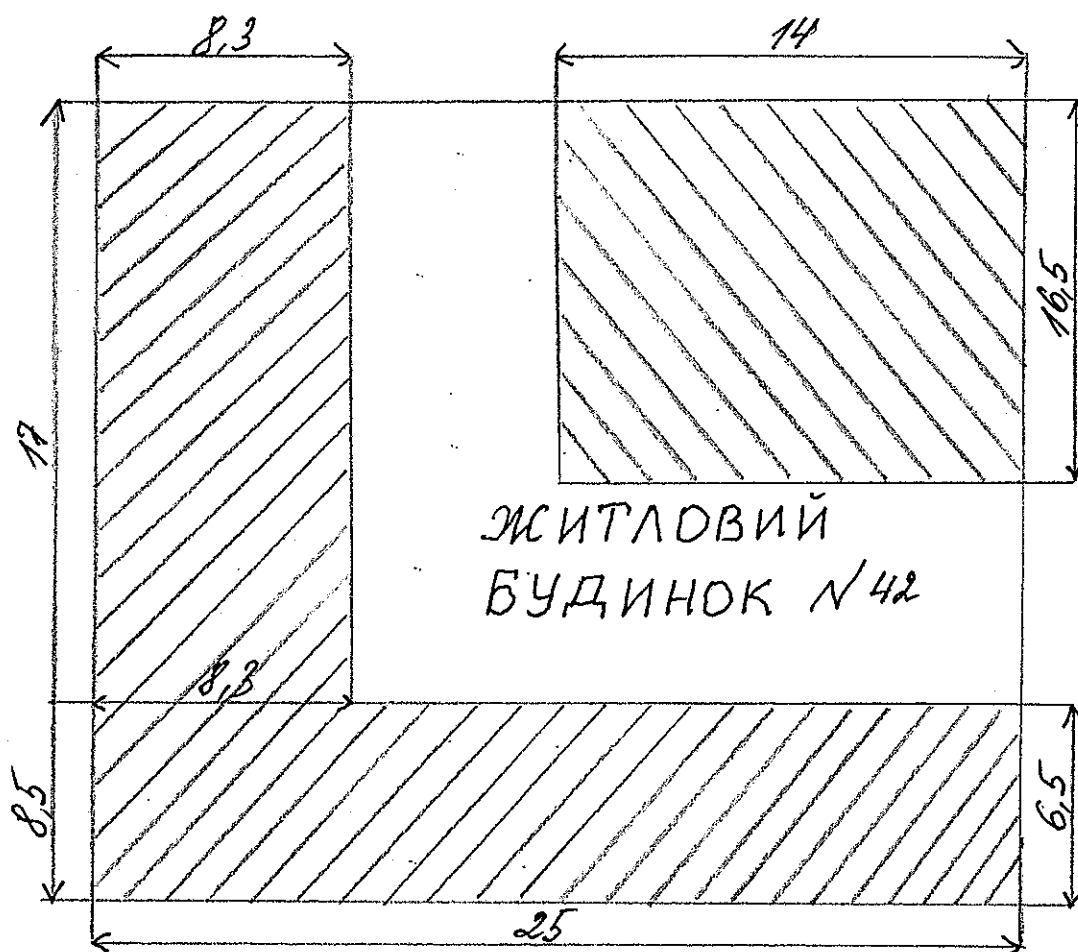

Умовні позначення	Площа кв.м.	
////////////////////	374,15	тротуари, між дворові проїзди
\\\\\\\\\\\\\\\\\\\\\\\\\\\\\\\\	231,0	двори асфальтовані
wwwww	-	газони вуличні
II II II II	-	газони дворові

Перший заступник
голови адміністрації

В.Жуков

ЗАТВЕРДЖЕНО

розпорядженням Голосіївської
районної в місті Києві державної
адміністрації

26.07.11 № 576

План – схема
прибиральних площ прибудинкової території по вул. Володимирська, 94

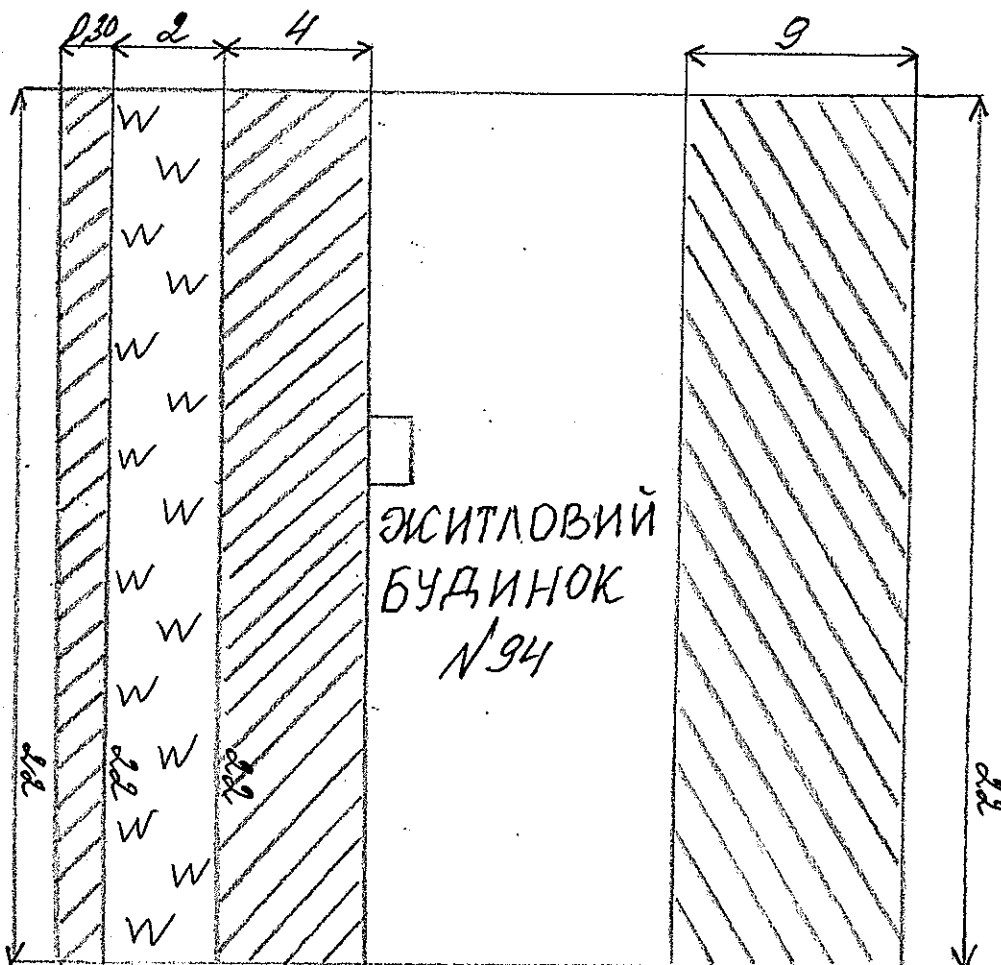

Умовні позначення	Площа кв.м.	
//////////	94,60	тротуари, між дворові проїзди
//////////	198,0	двори асфальтовані
wwwww	44,0	газони вуличні
IIII	-	газони дворові

Перший заступник
голови адміністрації

В.Жуков

ЗАТВЕРДЖЕНО

розпорядженням Голосіївської районної в місті Києві державної адміністрації

26.07.11 № 576

План – схема
прибиральних площ прибудинкової території по вул. Червоноармійська, 52

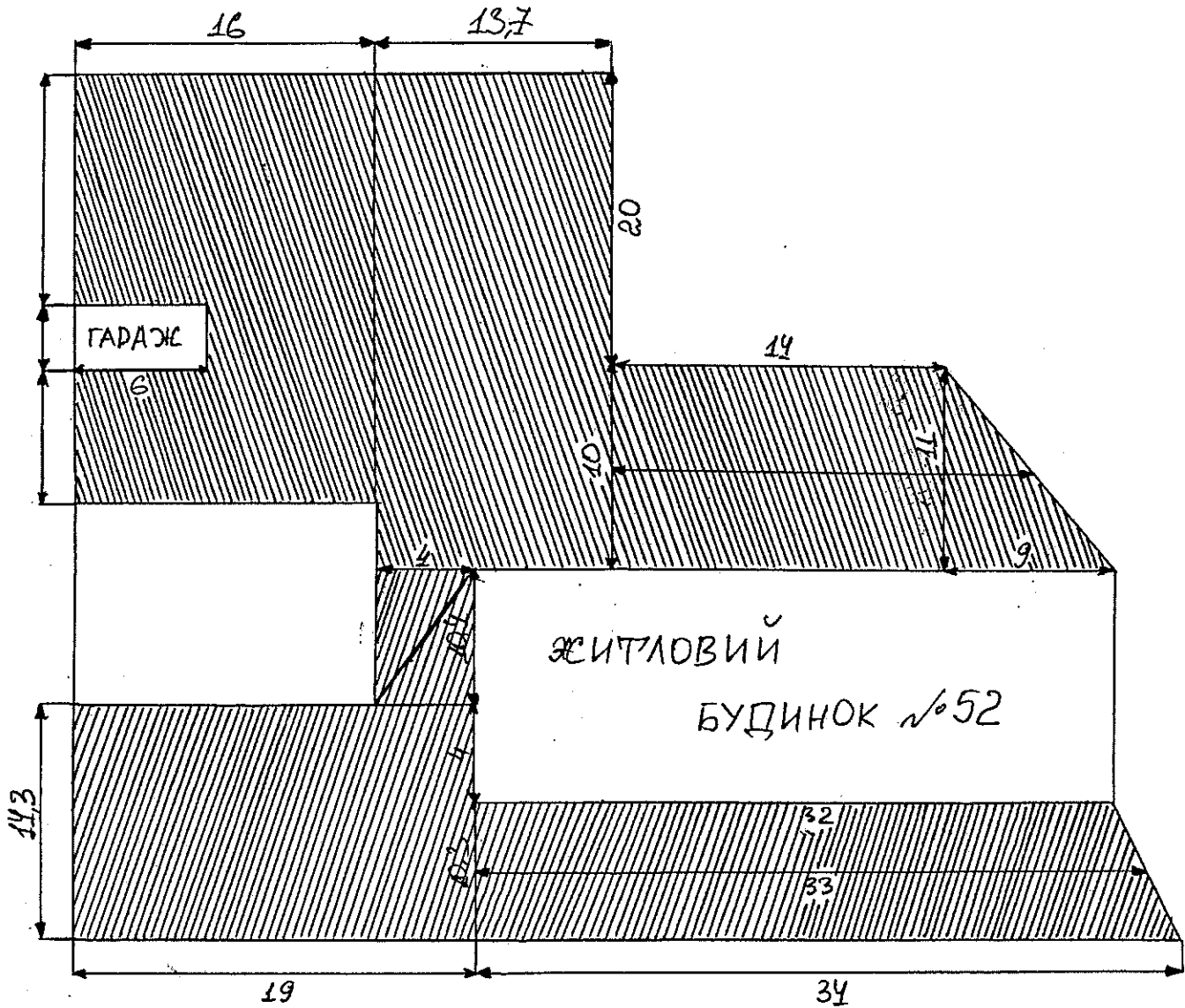

Умовні позначення	Площа кв.м.	
//////////	654,0	тротуари, між дворові проїзди
\\\\\\\\\\\\\\\\	1015,0	двори асфальтовані
wwwww	-	газони вуличні
П П П П	-	газони дворові

Перший заступник
голови адміністрації

В.Жуков

ЗАТВЕРДЖЕНО
розпорядженням Голосіївської
районної в місті Києві державної
адміністрації

26.07.11 № 576

План – схема
прибиральних площ прибудинкової території по вул. Тарасівська, 23/25

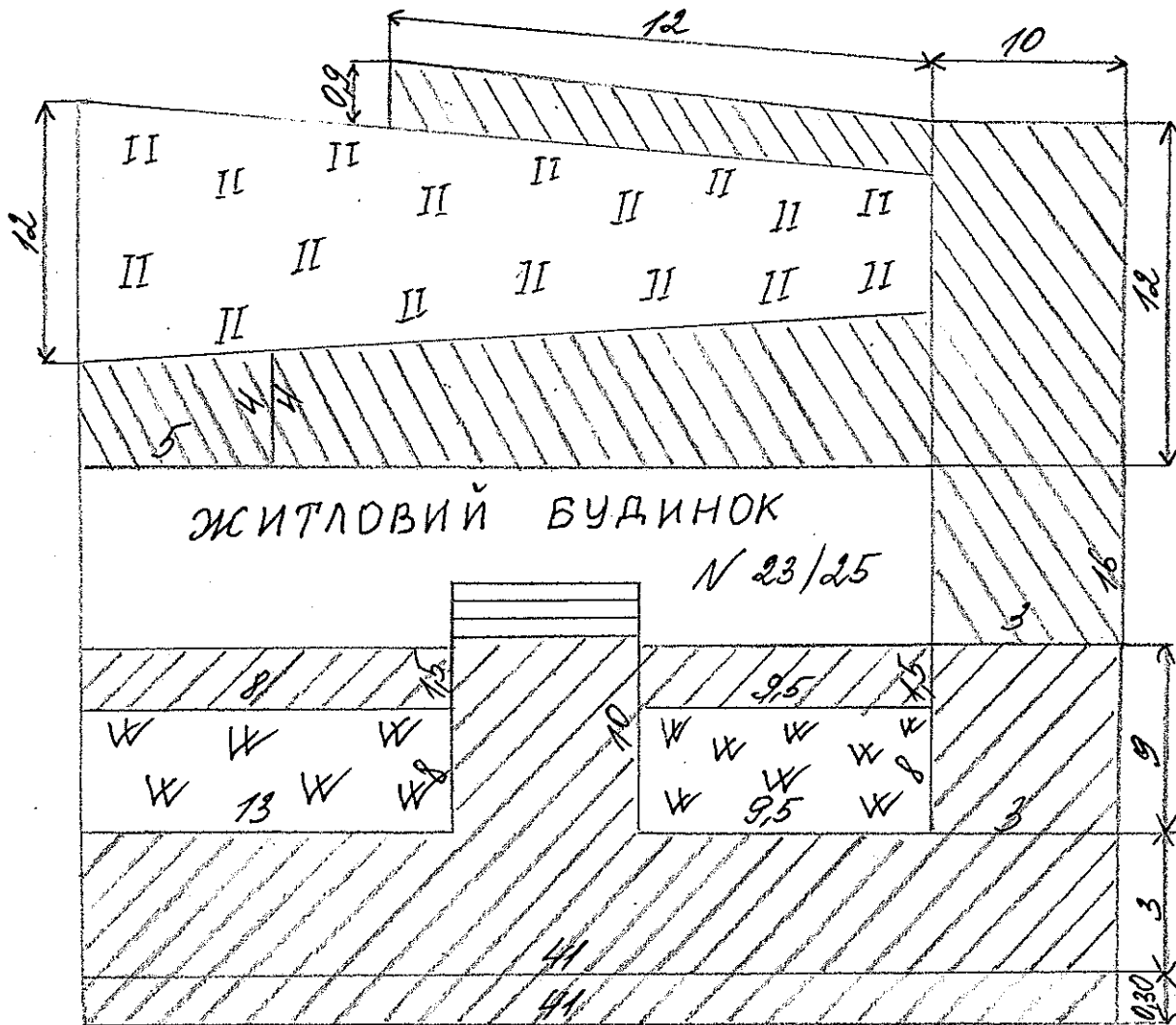

Умовні позначення	Площа кв.м.	
//////////	223,55	тротуари, між дворові проїзди
//////////	206,8	двори асфальтовані
wwwww	180,0	газони вуличні
II II II II	184,0	газони дворові

Перший заступник
голови адміністрації

В.Жуков

ЗАТВЕРДЖЕНО
розпорядженням Голосіївської
районної в місті Києві державної
адміністрації
26.04.11 № 546

План – схема
прибиральних площ прибудинкової території по вул. Саксаганського, 65

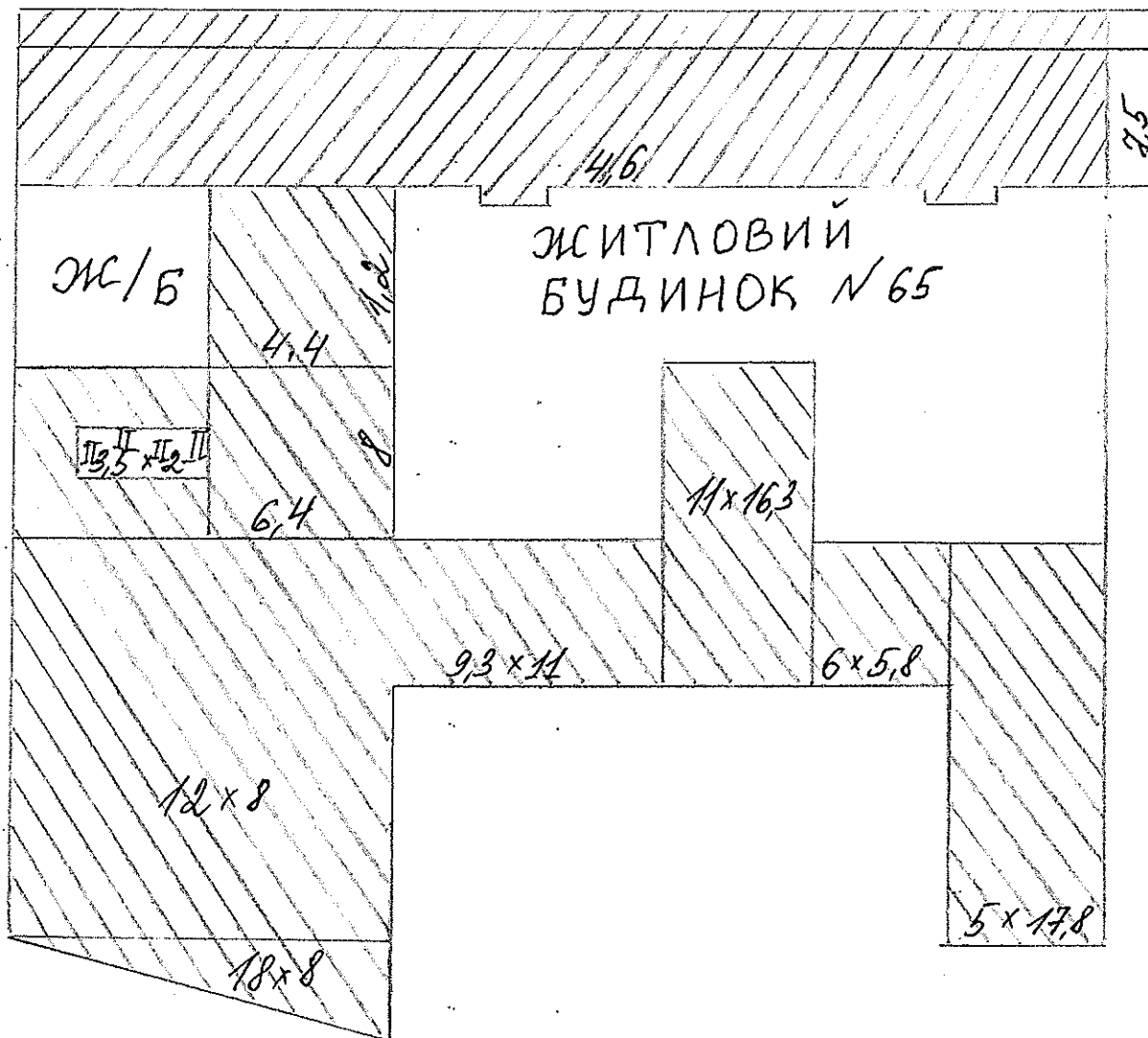

Умовні позначення	Площа кв.м.	
//////////	345,0	тротуари, між дворові проїзди
//////////	753,8	двори асфальтовані
wwwww	-	газони вуличні
II II II II	7,0	газони дворові

Перший заступник
голови адміністрації

В. Жуков